

Catálogo de PRODUCTOS



5
AÑOS

¡Garantizado para
EXTERIOR!



¡Escanéame!

Hydr  *max*[®]
Tinas de hidromasaje y spas

Diseños de lujo... **Ingeniería de por vida!!**

Tabla de contenidos

Acerca de HydroMAX

- 03. La diferencia HydroMAX
- 05. Sistema de Hidromasaje
- 06. Sistema de Aeromasaje
- 07. Sistema Combo Hidro - Aire
- 08. Cromaterapia y Aromaterapia

Tinas línea Standar

10. Caribe			
10. Caribe II			
10. Caribe III			
10. Caribe c/faldón			
11. Polo			
11. Polo II			
11. Flamingo			
11. Flamingo II			
12. Tulum			
12. Tulum II			
12. Tulum III			
13. Cancún			
13. Cancún II			
13. Cancún III			
13. Cancún IV			
14. Isabel			
14. Isabel II			
14. Vallarta			
15. Nihau			
15. Miramar			
16. Oval Chica			
16. Oval Mediana			
16. Bath chica			
16. Bath grande			
17. Haifa			
17. Maui			
17. Maui II			
17. Jaina			
18. Hawai			
18. Pavaroti			
18. Pavaroti sport			
18. Pavaroti ultra			

Tinas línea de Lujo

20. Oahu			
20. Oahu sport			
21. Oahu II			
21. Oahu II sport			
22. Zama			
23. Kilauea			
24. Ambassador			
25. Hana			
26. Hana II			
27. Hana III			
27. Hana III sport			
28. Aruba			
28. Aruba sport			
29. Constance			
30. Samoa			
30. Samoa sport			
31. Valentina			
31. Valentina sport			
32. Valentina cascada			
32. Valentina cas. sport			
33. Dorado cascada			
33. Dorado cas. sport			
34. Ivana			
35. Ivana II			
36. Ivana III			
37. Nassau			
38. Nassau II			
39. Maunaloa			
40. Belize			
41. Taipei			
42. Bali			
42. Bali sport			
43. Elegance			
43. Elegance sport			
43. Elegance ultra			
44. Molokai			
45. Real			
46. Real II			

Tinas línea airMAX

49. Dubai			
50. Creta			
51. Bari			
52. Mali			
53. Sahara			
54. Lanai			
55. Infinity			
56. Infinity II			

Equipo y accesorios

- 57. Accesorios para tinas
- 58. Accesorios para hidro digital
- 58. Accesorios Flat Collection
- 59. Accesorios Zen Collection
- 59. Sist. terapéuticos para tinas
- 60. Tinas freestanding
- 61. Tinas freestanding
- 62. Lavabos y tarjas
- 62. Pisos para regadera
- 62. Tina para bebé
- 63. Instalación de tinas
- 64. ¿Que es un spa?

Spas línea HydroLUX

66. Minispa Bonita	2 p	60	
67. Minispa Real	2 p	100	
68. Schooner spa	3 p	70	
69. Classic spa	6 p	70	
71. Longbeach spa	2 p	180	
72. Barrington spa	6 p	140	
73. Paraíso spa	8 p	280	

Información adicional

- 74. Anatomía de un spa
- 75. Instalación de spas

Spas línea ELITE

77. Kohala spa	7 p	180	
78. Kohala entretenimiento			
79. XL - 600	5 p	290	
80. XL - 7000	6 p	140	

Información adicional

- 81. Accesorios para spa
- 82. ¿Por qué comprar HydroMAX?
- 83. Valores HydroMAX
- 84. Referencia comercial
- 85. Consejos útiles

Simbología tinas*

	Tina rectangular		Tina Freestanding (opcional)
	Tina ovalada		Ocupantes
	Tina redonda		Hidromasaje
	Tina esquinera		Aeromasaje

Simbología spas*

	No. de Jets		WiFi (opcional)
	Ocupantes		TurboTherapy

* Equipos incluidos en la versión normal de cada tina, excepto cuando se indica opcional

Conozca la diferencia Hydromax

Sumérgase a un mundo de relajación profunda y completa perfeccionado por Hydromax a lo largo de más de 30 años de experiencia en diseño y manufactura bajo los más estrictos estándares mundiales. Sumérgase en nuestro mundo de hidromasajes, aeromasajes, hidro-aeromasajes y tinas de ducha con diseños inteligentes e ingeniería hidráulica de alto nivel puestos a trabajar para su bienestar físico y espiritual.

Manufactura

la diferencia existe en la fabricación.

La superioridad de un producto se hace evidente cuando en el convergen una ingeniería sólida, una manufactura inteligente y una tecnología perfeccionada durante décadas de investigación y experiencia. Cada tina y spa de HydroMAX es fabricado sobre pedido cumpliendo y superando los estándares más exigentes como **UL listed, UL approved, ETL y CE**.

Hydromax es la única marca en México que cuenta con la certificación "**NSPI 5 stars**".

Calidad muy superior.

Todos nuestros materiales, equipos y accesorios son seleccionados por su calidad, eficiencia y durabilidad... No por su precio. Todas las tinas y spas de **Hydromax** son moldeadas con acrílico Lucite XL resistente al sol y de alto brillo, reforzadas con resina de alto impacto fórmula especial de al menos 3/8" de espesor, impulsadas por bombas de alta eficiencia energética y potencia superior y alimentadas por tuberías y conexiones de alta durabilidad y diámetro perfecto. El ensamblaje por personal altamente calificado y las rigurosas pruebas de funcionamiento de más de 8 horas a cada una de nuestras tinas o spas antes de salir de la planta nos dan la certeza de incluir una garantía de 5 años contra defectos estructurales y de fabricación... Por mucho, la garantía más alta del mercado.

Ingeniería que toma la instalación en cuenta.

Todas las tinas y spas **Hydromax** están diseñados y fabricados con soportes estructurales perfectamente nivelados y acabados optimizados para una maniobrabilidad adecuada durante el proceso de instalación. El uso de las guías mecánicas y manuales dirigidos al instalador profesional le facilitarán el objetivo de una instalación correcta y duradera, ahorrando tiempo y dinero en este proceso.

Diseño

La diferencia existe en el diseño inteligente.

Las tinas y los spas de **Hydromax** fueron rediseñados desde cero dándoles mayor amplitud, profundidad, cualidades deseables y maximizando sus detalles. Cada aspecto fue analizado y reinventado, cada sistema fue optimizado y cada standar fue superado hasta convertir la marca **Hydromax** en sinónimo de innovación, belleza, diseño y confort sin rival.

Higiénicos e innovadores sistemas.

Hydromax reinventó los sistemas de hidromasaje y aeromasaje refinando sus sistemas de seguridad primaria y retroceso para asegurar que el agua nunca permanezca en los canales de drenado.

El diseño hidráulico autodrenable y los declives funcionales de nuestras tinas con hidromasaje garantizan un drenado completo, los declives de gravedad en las tuberías de nuestras tinas con aeromasaje drenan completamente el agua residual antes del ciclo automático de purgado y secado posterior al uso.

Adicionalmente, nuestras tinas con sistema combo (hidromasaje + aeromasaje) ofrecen una experiencia terapéutica y vigorizante inigualable gracias a la acción combinada de bombas autodrenables y motores sopladores de alto rendimiento y vida útil 5 veces superior a otras marcas.

El más silencioso y completo masaje corporal.

La tecnología **Airmax** transforma el aire caliente en un masaje vigoroso y relajante, sus microjets impulsan miles de burbujas de aire caliente desde el piso para un efecto envolvente en todo el cuerpo al tiempo que sus motores sopladores ultra silenciosos y sistemas inteligentes autolimpiantes trabajan en conjunto para ofrecer una experiencia higiénica y reconfortante única en la industria.

Confort

Tómese el tiempo de disfrutar completamente

Las tinas y los spas de **Hydromax** ofrecen una experiencia terapéutica única que va más allá del simple confort, permitiéndole alcanzar lo sublime. Con sus diseños realmente hermosos y elegantes que van de lo tradicional a lo más moderno, sus proporciones generosas, su equipamiento básico y sus componentes adicionales, usted se sumergirá en un medio ambiente perfectamente controlado, diseñado para perderse completamente en su propio mundo de salud, bienestar e higiene personal.

Sistemas únicos de HydroMAX.

T.Las tinas y los spas de **Hydromax** ofrecen una amplia gama de sistemas y accesorios opcionales con características únicas en la industria, como por ejemplo los sistemas de cromaterapia, aromaterapia y reflexoterapia, los accesorios **Zen Collection** y **Flat Collection**, los paneles de control electrónicos inteligentes, los controles remotos flotantes o los sistemas de llenado por los jets.

Sea con hidromasaje, con aeromasaje o ambos, cada tina o spa de **Hydromax** está diseñada y optimizada para el confort, la relajación y el bienestar.

Medio ambiente

La diferencia está en la responsabilidad.

El cuidado del medio ambiente más que una tendencia, es una necesidad prioritaria y urgente. En **Hydromax** nos marcamos una política muy estricta con el objetivo de tomar las decisiones más inteligentes y responsables para nuestro ambiente. Estamos especialmente orgullosos de nuestros productos fabricados con sistemas que permiten una recuperación de calor y con motores altamente eficientes y de bajo consumo eléctrico, de nuestros procesos de fabricación tomando en cuenta la reducción de excedentes en materiales y materia prima, de nuestro uso de resinas especiales y nuevos materiales ecológicos altamente eficientes y de nuestra ingeniería de planta que permite el mejoramiento de procesos de manufactura para asegurar un medio ambiente saludable para nuestros trabajadores al mismo tiempo que reduce las emisiones de los famosos gases de efecto invernadero.



"The bitterness of poor quality remains long after the sweetness of low price is forgotten."

- Benjamin Franklin

Sistemas hidroterapéuticos de Hydromax

Los mayas veneraban los elementos primigenios: **aire, agua y fuego** y los usaban con fines curativos, de relajación y esparcimiento, llegando incluso a desarrollar un sofisticado sistema de filtrado y purificación del agua 2,000 años antes que sistemas similares se usaran en Europa. Los modernos sistemas disponibles en las tinas y spas de Hydromax: **hidromasaje, aeromasaje o combo** (hidromasaje + aeromasaje) estimulan la circulación, aceleran la relajación muscular y mejoran la producción de endorfinas naturales mediante **agua a presión o aire caliente** permitiendo tratar afecciones cutáneas, musculares, neurológicas y circulatorias dentro de un ambiente totalmente higiénico gracias a su **filtrado altamente eficiente**. ¡Sumérgase en una experiencia terapéutica integral y promueva una mejora en su tono muscular, salud general y bienestar!

Sistema de hidromasaje

Vigoroso masaje con chorros de agua a presión sobre puntos neurálgicos del cuerpo

- 1 Tuerca uniones de conexión rápida
- 2 Bomba hidrodinámica de alto flujo, diseño exclusivo
- 3 Soporte galvanizado de motor, con base anti-vibración y tornillería de acero inoxidable
- 4 Microswitch neumático on/off con tuerca unión de seguridad y manguera de poliuretano
- 5 Motor USA de alto rendimiento y uso continuo, 1-1.5 Hp, 8 a 12 Amps, 3700 rpm, c/AAT protección térmica.
- 6 Superficie moldeada en acrílico Lucite XL, de alto brillo e impacto y a prueba de sol
- 7 Botón neumático on/off para cromaterapia
- 8 Almohadilla magnética*
- 9 Sistema de sellado doble anti-fugas en accesorios ¡exclusivo HydroMAX!
- 10 Refuerzo tricapa de fibra de vidrio fórmula especial con un mínimo 3/8" de espesor
- 11 Agarraderas de seguridad*
- 12 Control de aire silencioso de alta potencia
- 13 Luz led de cromaterapia*
- 14 Desagüe Flex Presflo * y contra estructural del desagüe moldeada para un sellado perfecto
- 15 Jets dirigibles cromados de alto flujo 10 G.P.M.
- 16 Piso con textura anti-derrapante de seguridad
- 17 Succión de seguridad de alto flujo 120 G.P.M, anti-vortex y anti-entrapamiento
- 18 Sistema de amortiguación de succión
- 19 Tubería radial flexible especializada para spas
- 20 Soldadura plástica formulación especial
- 21 Tubería con diseño auto drenable
- 22 Botón de encendido / apagado neumático
- 23 Piso de refuerzo y soporte de fibra de vidrio

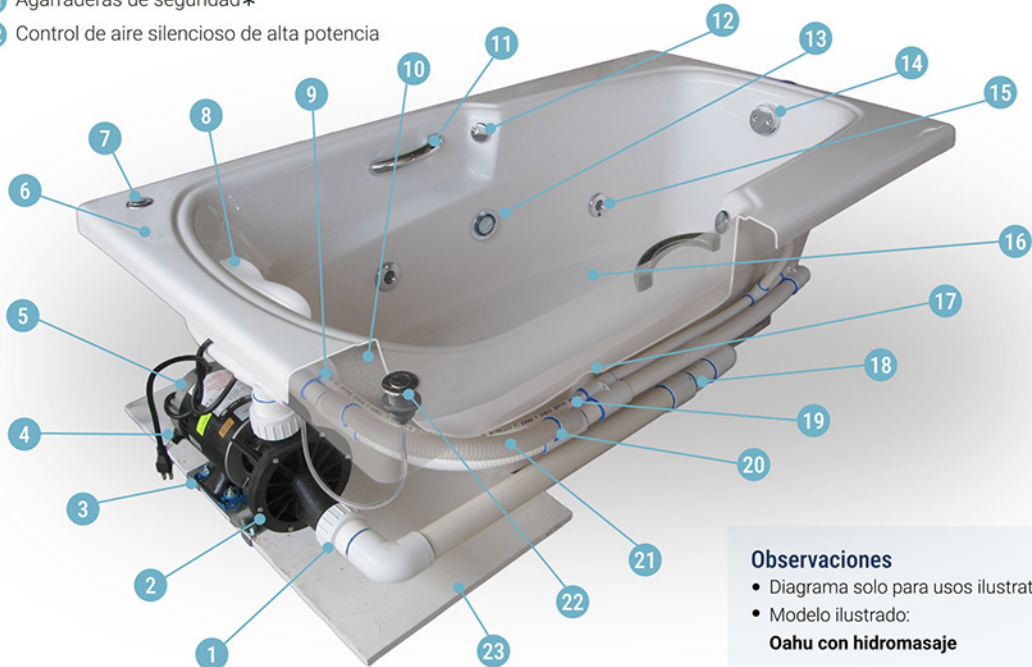

Observaciones

- Diagrama solo para usos ilustrativos
- Modelo ilustrado:

Oahu con hidromasaje

Sistema de aeromasaaje

Placentero masaje envolvente con millones de burbujas de aire caliente desde el fondo de la tina

- 1 Superficie moldeada en acrílico de alto brillo e impacto Lucite XL, a prueba de sol
- 2 Almohadilla Zen Collection*
- 3 Manguera principal flexible de aire caliente
- 4 Piso de refuerzo y soporte de fibra de vidrio
- 5 Motor soplador electrónico de aire caliente, velocidad variable y silencioso
- 6 Válvula check doble de seguridad principal con manifoldo
- 7 Manguera especial de aire caliente
- 8 Refuerzo PTR galvanizado encapsulado con fibra de vidrio
- 9 Cuerpos de jets encapsulados en resina a la estructura
- 10 Caja de control de multi-cromaterapia digital
- 11 Microjets de aire con válvula check higiénicos y auto-limpiables
- 12 Refuerzo tricapa de fibra de vidrio fórmula especial espesor mínimo 3/8"
- 13 Panel digital multifuncional
- 14 Desagüe Flex Presflo* y contra estructural del desagüe moldeada para un sellado perfecto
- 15 Luz led de multi cromaterapia digital*



Observaciones

- Diagrama solo para usos ilustrativos
- Modelo ilustrado:
Sahara airMAX digital

Equipo y accesorios opcionales ilustrados* (Disponibles en tinas con hidromasaje o aeromasaaje, modelos seleccionados)



Almohadilla magnética



Almohadilla Zen Collection



Agarradera de seguridad



Sistema de cromaterapia



Desagüe Flex Presflo

Sistema combo (hidromasaje + aeromasaje)

Placentero masaje envolvente con millones de burbujas de aire caliente desde el fondo de la tina

- 1 Piso de refuerzo y soporte de fibra de vidrio
- 2 Tuerca uniones de conexión rápida
- 3 Bomba autodrenable hidrodinámica de alto flujo, diseño exclusivo
- 4 Soporte galvanizado de motor, con base anti-vibración y tornillería de acero inoxidable
- 5 Motor USA de alto rendimiento y uso continuo, 1-1.5 Hp, 8-12 Amps, 3700 rpm, c/AAT protección térmica
- 6 Motor soplador electrónico de aire caliente, velocidad variable y silencioso
- 7 Refuerzo tricapa de fibra de vidrio fórmula especial con un mínimo 3/8" de espesor
- 8 Superficie moldeada en acrílico de alto brillo e impacto Lucite XL, a prueba de sol
- 9 Almohadilla Zen Collection*
- 10 Jets dirigibles cromados, de alto flujo 10 GPM.
- 11 Luz led de multi cromaterapia digital*
- 12 Control de aire silencioso de alta potencia
- 13 Panel digital multifuncional
- 14 Microjets de aire con válvula check higiénicos y auto-limpiables
- 15 Cuerpos de jets encapsulados en resina a la estructura
- 16 Desagüe Flex Presflo* y contra estructural del desagüe moldeada para un sellado perfecto
- 17 Agarraderas de seguridad de lujo*
- 18 Panel de control de aromaterapia*
- 19 Succión de seguridad de alto flujo 120 G.P.M, anti-vortex y anti-entrapamiento
- 20 Tubería radial flexible especializada para spas
- 21 Sistema de amortiguación de succión
- 22 Sistema de sellado doble anti-fugas en accesorios, exclusivo HydroMAX
- 23 Tubería con diseño auto drenable
- 24 Manguera especial de aire caliente
- 25 Soldadura plástica formulación especial

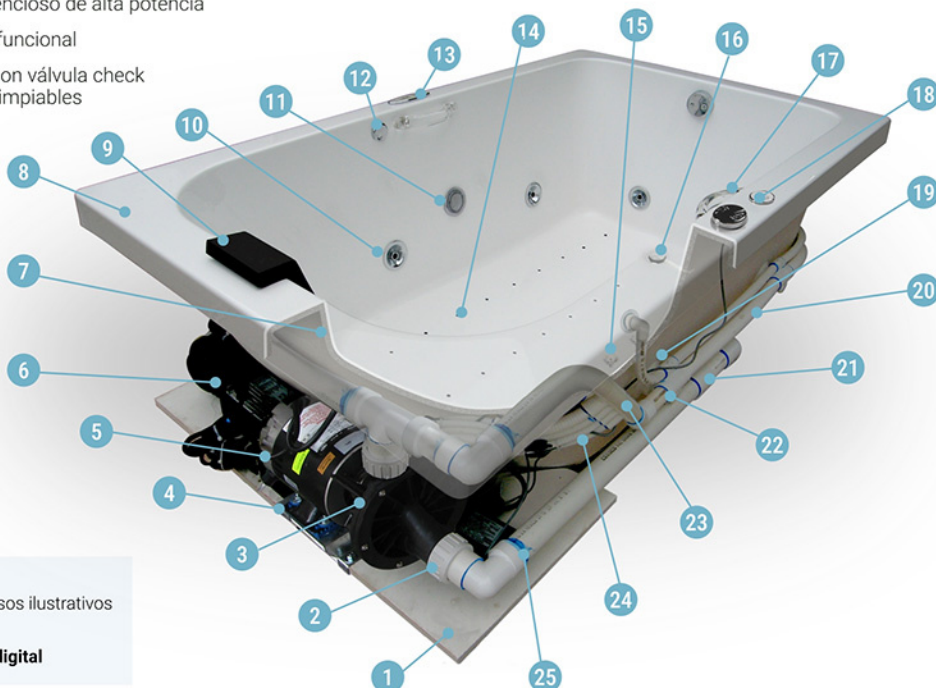

Observaciones

- Diagrama solo para usos ilustrativos
- Modelo ilustrado:

Mali combo airMAX digital

Equipo y accesorios opcionales ilustrados* (Disponibles en tinas con sistema combo, modelos seleccionados)



Almohadilla Zen Collection



Multicromaterapia digital



Agarradera de seguridad



Sistema de cromaterapia



Desagüe Flex Presflo

Sistemas terapéuticos complementarios de Hydromax

La salud integral abarca el cuerpo, lo mental y lo emocional. En ese sentido, los sistemas terapéuticos alternativos de Hydromax: **cromoterapia y aromaterapia**, complementan y potencian los efectos benéficos del hidromasaje y aeromasaje sobre el cuerpo durante el baño diario, permitiéndonos conseguir un equilibrio completo e integral y una mejora sustancial en nuestra calidad de vida



Sistema de cromoterapia

Armonización y bienestar natural en su baño diario con de lámparas led de colores auto-cambiantes

Sumérgase en una experiencia relajante completa en su baño diario y disfrute de los beneficios mentales y emocionales de los sistemas de **cromoterapia, multicromoterapia digital o multicromaterapia digital Zen** le ofrecen con sus potentes lámparas de alta duración y luminosidad con 20 a 30 LEDs en 7 colores básicos autocambiantes y diferentes efectos como transición suave, estroboscópica o luz fija.

* Disponibles en tinas con hidromasaje, aeromasaje o combo, modelos seleccionados

Beneficios de los colores

-  Estimula el hígado y la circulación sanguínea.
Vitalidad, Energía.
-  Estimula los sistemas nervioso y respiratorio.
Movimientos y sensualidad.
-  Aporta energía al sistema digestivo.
Intelecto, el "yo".
-  Fortalece la vista. Calma los nervios.
Relación con los demás, espacio.
-  Calma los dolores violentos y repentinos.
Regeneración, cambio.
-  Antiséptico y astringente.
Conciencia, unidad.
-  Estimulación cardiaca, diurético, mucosas.
Ternura, afecto.



Sistema de aromaterapia

Alivio físico y relajación a través de aceites de esencias concentradas 100% naturales

2 gotas de nuestros aceites de esencias concentrados 100% naturales en el vaporizador del sistema de aromaterapia HydroMAX son suficientes para disfrutar sus beneficios medicinales durante el baño diario.

- Antiestrés** Espino, cereza, tomillo salvaje, patchouli.
- Sueños placenteros** Bergamota, mandarina, toronjil, rosa, patchouli.
- Para despertarse** Manzanilla, mejorana, ylang-ylang.
- Estimulantes** Jengibre, clavo, menta, hisopo, lavanda, perejil, abeto, tomillo, ándalo, olibanum.
- Fortificantes** Cedro, ciprés, picea, abeto.
- Cuidado de la piel** Lavanda, áspide, geranio, pino, menta, naranja, mirra, diente de león.
- Astringentes** Limón, citronela, rosemay, corriente negra.
- Curativos** Rosa, bergamota, pachulí, áspide, clavo, lavanda, geranio, baya de enebro, olibanum, tomillo, sabroso, naranja, salvaje, hisopo.
- Anti-arrugas** Perifollo, pachulí, toronjil, naranja, eucalipto.
- Anti-celulitis** Ciprés, mirra, tomillo salvaje.
- Dolores musculares** Citronela, sabio, ylang - ylang.
- Circulación** Toronjil, nuez moscada, ortiga, tomillo salvaje.
- Dolor menstrual** Estragón, hinojo, vervein, rosa, orégano.
- Jaquecas** Eucalipto, mejorana, tomillo salvaje.
- Hemorroides** Ciprés, lavanda, tomillo salvaje, olibanum, ylang - ylang.
- Anti-caspa** Eucalipto, menta, naranja.
- Brillo** Canela, corriente negra, cereza, sabio, ylang - ylang.
- Regeneración capilar** Cedro, clavo, orégano, sabio.
- Fortalecer bronquios** Alcanfor, ciprés, picea, eucalipto naranja, mirra, abeto, pino, baya de enebro, tomillo salvaje.
- Antisépticos** Canela, lavanda, mejorana, orégano, rosemary, ylang - ylang.

Tinas línea **STANDAR**

Alta calidad para hogar y hotelería



Sistemas disponibles

Bañera sin sistema

- No incluye hidromasaje

Hidromasaje

- 5 a 8 jets dirigibles
- 1 motor bomba autodrenable 1 a 1.5 hp / 110 volts
- 1 - 2 botones de encendido
- 1 control de aire de alta intensidad
- 1 rejilla de succión de seguridad 90 - 120 g.p.m.

Aeromasaje neumático

- 12 - 16 minijets "salero" con válvulas check integradas.
- 1 motor soplador de aire silencioso de 1 hp.
- 1 botón de encendido.
- Sistema higiénico autolimpiable.

Combo neumático

(hidromasaje + aeromasaje)

- Hidromasaje.
- Aeromasaje neumático.
- ¡Hasta 24 jets totales!

Cromoterapia

- Lámpara de alta luminosidad y duración de 20 a 30 leds.
- 7 colores básicos / 21 colores combinados.



¡Garantizado para
EXTERIOR!

* Desagüe no incluido, excepto cuando se indica.

* Consulte accesorios y sistemas opcionales disponibles en la descripción de cada modelo..



CARIBE

150 x 80 x 39 cm.
160 litros / 1 persona.

Hidromasaje neumático
Con 5 jets

Sistemas opcionales:

- Bañera sin sistema
- Sist. combo neumático (Hidro + aeromasaje).
- Cromoterapia.
- Aromaterapia digital.

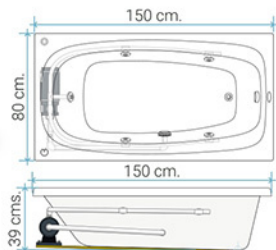

CARIBE II

140 x 89 x 42 cm.
150 litros / 1 persona.

Hidromasaje neumático
Con 5 jets

Sistemas opcionales:

- Bañera sin sistema
- Sist. combo neumático (Hidro + aeromasaje).
- Cromoterapia.
- Aromaterapia digital.

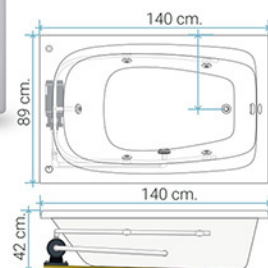

CARIBE III

159 x 90 x 39 cm.
170 litros / 1 persona.

Hidromasaje neumático
Con 5 jets

Sistemas opcionales

- Bañera sin sistema
- Sist. combo neumático (Hidro + aeromasaje).
- Cromoterapia.
- Aromaterapia digital.

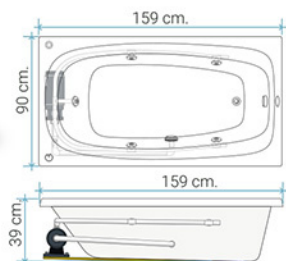

CARIBE c/faldón

147 x 79 x 42 cm.
160 litros / 1 persona.

Bañera sin sistema
Tina de ducha

Sistemas opcionales

- Bañera sin sistema
- Hidromasaje con 5 jets.
- Faldón derecho.

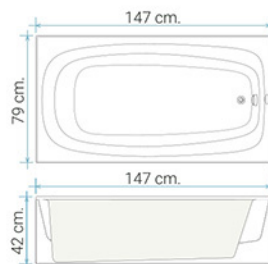

Colores

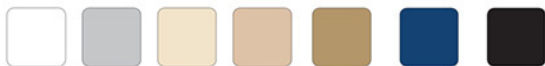

Blanco Gris Claro Hueso Beige Arena Mex. Azul Adriático Negro

* Los tonos pueden variar debido a diferencias en monitores, y sistemas de impresión, así como factores externos y ambientales.

Accesorios opcionales

(Para cualquiera de estos modelos)

- Acces. blanco UV, hueso o cromados.
- Agarraderas standar.
- Desagüe Push button o Flex Presflo



POLO

147.5 x 88 x 43.5 cm.
185 litros / 1 persona.

Hidromasaje neumático
Con 5 jets

Sistemas opcionales:

- Bañera sin sistema
- Cromoterapia.
- Aromaterapia digital.

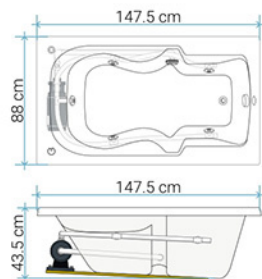

POLO II

139 x 80 x 44 cm.
160 litros / 1 persona.

Hidromasaje neumático
Con 5 jets y cascada de llenado *

Sistemas opcionales:

- Bañera sin sistema
- Cromoterapia.
- Aromaterapia digital.

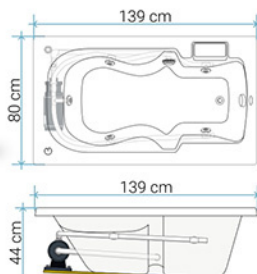

* Opcional en bañera sin sistema



FLAMINGO

160 x 71 x 46 cm.
150 litros / 1 persona.

Hidromasaje neumático
Con 5 jets

Sistemas opcionales

- Bañera sin sistema
- Hidromasaje con 8 jets
- Cromoterapia.
- Aromaterapia digital.

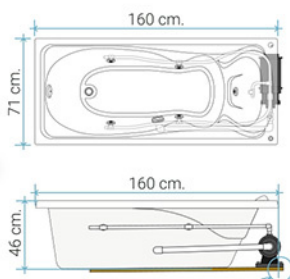

En este modelo el motor de hidromasaje sobresale del borde



FLAMINGO II

150 x 105 x 45 cm.
180 litros / 1 persona.

Hidromasaje neumático
Con 5 jets

Sistemas opcionales:

- Bañera sin sistema
- Hidromasaje con 8 jets
- Cromoterapia.
- Aromaterapia digital.

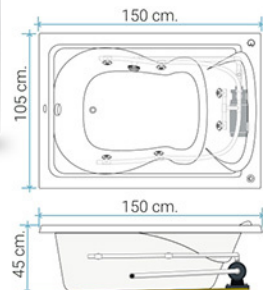

Colores

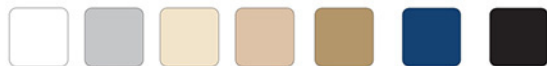

Blanco Gris Claro Hueso Beige Arena Mex. Azul Adriático Negro

* Los tonos pueden variar debido a diferencias en monitores, y sistemas de impresión, así como factores externos y ambientales.

Accesorios opcionales

(Para cualquiera de estos modelos)

- Acces. blanco UV, hueso o cromados.
- Agarraderas standar.
- Desagüe Push button o Flex Presflo



TULUM

150 x 82 x 48.5 cm.
150 litros / 1 persona.

Hidromasaje neumático
Con 5 jets

Sistemas opcionales:

- Bañera sin sistema
- Sist. combo neumático (Hidro + aeromasaje).
- Cromaterapia.
- Aromaterapia digital.

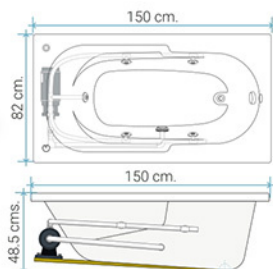

TULUM II

155 x 90 x 41 cm.
180 litros / 1 persona.

Hidromasaje neumático
Con 5 jets

Sistemas opcionales:

- Bañera sin sistema
- Hidromasaje con 7 jets
- Sist. combo neumático (Hidro + aeromasaje).
- Cromaterapia.
- Aromaterapia digital.

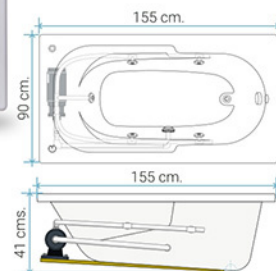

Accesorios opcionales

(Para cualquiera de estos modelos)

- Acces. blanco UV, hueso o cromados.
- Agarraderas standar.
- Almohadilla magnética
- Desagüe Push button o Flex Presflo



TULUM III

180 x 90 x 47.5 cm.
250 litros / 1 persona.

Hidromasaje neumático
Con 7 jets

Sistemas opcionales:

- Bañera sin sistema
- Sist. combo neumático (Hidro + aeromasaje).
- Cromaterapia.
- Aromaterapia digital.

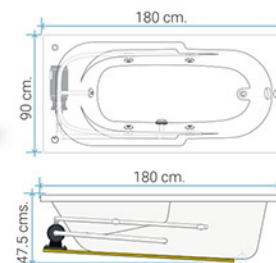

Colores



* Los tonos pueden variar debido a diferencias en monitores, y sistemas de impresión, así como factores externos y ambientales.



CANCÚN

164 x 82 x 50 cm.
200 litros / 1 persona.

Hidromasaje neumático
Con 5 jets

Sistemas opcionales:

- Bañera sin sistema
- Hidromasaje con 7 jets
- Sist. combo neumático (Hidro + aeromasaje).
- Cromaterapia.
- Aromaterapia digital.

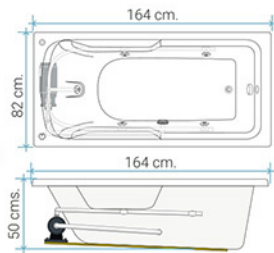

CANCÚN II

169 x 70 x 44 cm.
190 litros / 1 persona.

Hidromasaje neumático
Con 5 jets

Sistemas opcionales:

- Bañera sin sistema
- Hidromasaje con 7 jets
- Sist. combo neumático (Hidro + aeromasaje).
- Cromaterapia.
- Aromaterapia digital.

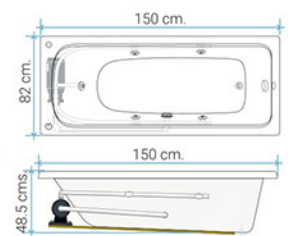

CANCÚN III

148 x 70 x 40 cm.
150 litros / 1 persona.

Hidromasaje neumático
Con 5 jets

Sistemas opcionales:

- Bañera sin sistema
- Hidromasaje con 7 jets
- Sist. combo neumático (Hidro + aeromasaje).
- Cromaterapia.
- Aromaterapia digital.

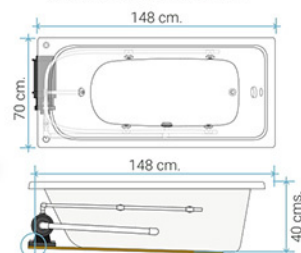

En este modelo el motor de hidromasaje sobresale del borde



CANCÚN IV

170 x 82 x 50.5 cm.
230 litros / 1 persona.

Hidromasaje neumático
Con 5 jets

Sistemas opcionales:

- Bañera sin sistema
- Hidromasaje con 7 jets
- Sist. combo neumático (Hidro + aeromasaje).
- Cromaterapia.
- Aromaterapia digital.

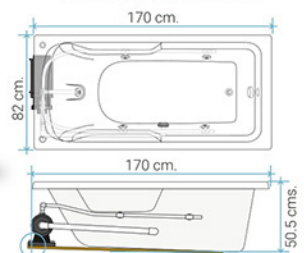

En este modelo el motor de hidromasaje sobresale del borde

Colores



Blanco Gris Claro Hueso Beige Arena Mex. Azul Adriático Negro

* Los tonos pueden variar debido a diferencias en monitores, y sistemas de impresión, así como factores externos y ambientales.

Accesorios opcionales

(Para cualquiera de estos modelos)

- Acces. blanco UV, hueso o cromados.
- Agarraderas standar.
- Almohadilla magnética
- Desagüe Push button o Flex Presflo



ISABEL

162 x 83 x 43 cm.
230 litros / 1 persona.

Hidromasaje neumático
Con 5 jets

Sistemas opcionales:

- Bañera sin sistema
- Hidromasaje con 7 jets
- Sist. combo neumático (Hidro + aeromasaje).
- Cromaterapia.
- Aromaterapia digital.

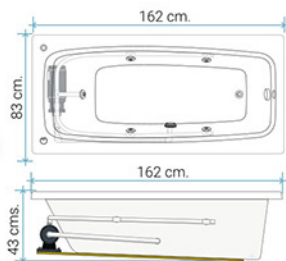

ISABEL II

174 x 82 x 47 cm.
250 litros / 1 persona.

Hidromasaje neumático
Con 7 jets

Sistemas opcionales:

- Bañera sin sistema
- Sist. combo neumático (Hidro + aeromasaje).
- Cromaterapia.
- Aromaterapia digital.

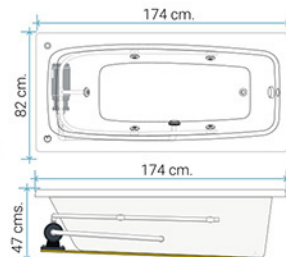

Accesorios opcionales

(Para los modelos Isabel o Isabel II)

- Acces. blanco UV, hueso o cromados.
- Agarraderas standar.
- Desagüe Push button o Flex Presflo



VALLARTA

129 x 129 x 73 cm.
210 litros / 2 personas

Hidromasaje neumático
Con 5 jets

Sistemas opcionales:

- Bañera sin sistema
- Aromaterapia digital.

Accesorios opcionales:

- Acces. blanco UV, hueso o cromados.
- Desagüe Flex Presflo
- (Recomendable)

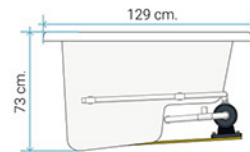
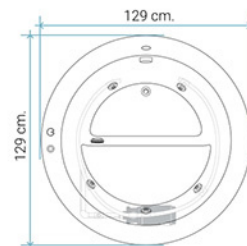

Colores



Blanco Gris Claro Hueso Beige Arena Mex. Azul Adriático Negro

* Los tonos pueden variar debido a diferencias en monitores, y sistemas de impresión, así como factores externos y ambientales.



* Cascada de llenado opcional en bañera sin sistema

NIHAU con cascada

169 x 169 x 46 cm
310 litros / 3 personas

Hidromasaje neumático

Con 6 jets y cascada de llenado*

Sistemas opcionales:

- Bañera sin sistema
- Hidromasaje con 8 jets
- Sistema combo neumático (Hidro + aeromasaje)
- Cromoterapia
- Aromaterapia digital.

Accesorios opcionales:

- Accesorios blanco UV, hueso o cromados
- Agarraderas standar
- Mezcladoras con sistema de llenado por los jets
- Desagüe Flex Presflo
- Almohadillas para Nihau
- Gabinete de madera dura

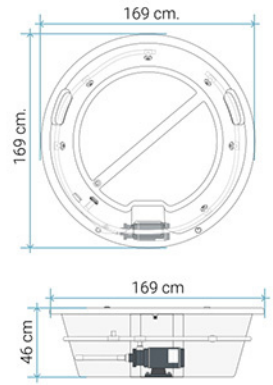

MIRAMAR

151 x 151 x 68 cm
350 litros / 3 personas

Hidromasaje neumático

Con 6 jets

Sistemas opcionales:

- Bañera sin sistema
- Hidromasaje con 8 jets
- Sistema combo neumático (Hidro + aeromasaje)
- Cromoterapia
- Aromaterapia digital.

Accesorios opcionales:

- Accesorios blanco UV, hueso o cromados
- Desagüe Flex Presflo
- Gabinete de madera dura

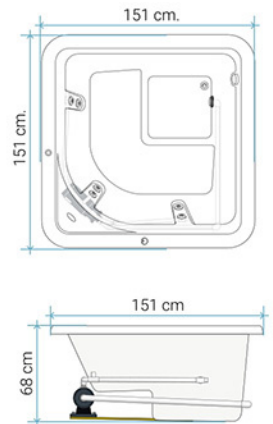

Opción freestanding* con gabinete de madera

Para cualquiera de estos dos modelos



Nihau con cascada



Miramar

Colores



Blanco Gris Claro Hueso Beige Arena Mex. Azul Adriático Negro

* Los tonos pueden variar debido a diferencias en monitores, y sistemas de impresión, así como factores externos y ambientales.

* El gabinete aumenta de 8 a 9 cm la altura de las tinas freestanding



OVAL chica

154 x 108 x 46 cm.
260 litros / 1 persona.

Hidromasaje neumático
Con 5 jets

Sistemas opcionales:

- Bañera sin sistema
- Hidromasaje con 7 jets
- Sist. combo neumático (Hidro + aeromasaje).
- Cromaterapia.
- Aromaterapia digital.

Accesorios opcionales:

- Accs. Blanco UV, hueso o cromados
- Desagüe Push button o Flex Presflo

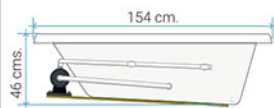
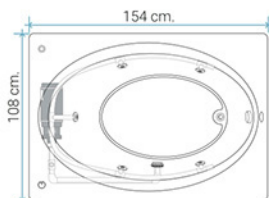

OVAL mediana

184 x 108 x 52 cm.
300 litros / 1 persona.

Hidromasaje neumático
Con 7 jets

Sistemas opcionales:

- Bañera sin sistema
- Sist. combo neumático (Hidro + aeromasaje).
- Cromaterapia.
- Aromaterapia digital.

Accesorios opcionales:

- Accs. Blanco UV, hueso o cromados
- Desagüe Push button o Flex Presflo

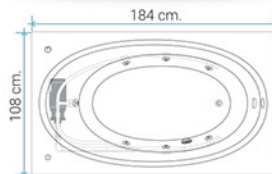

BATH chica

167 x 104 x 49 cm.
330 litros / 1 persona.

Hidromasaje neumático
Con 7 jets

Sistemas opcionales:

- Bañera sin sistema
- Sist. combo neumático (Hidro + aeromasaje).
- Cromaterapia.
- Aromaterapia digital.

Accesorios opcionales:

- Accs. Blanco UV, hueso o cromados
- Agarraderas standar
- Desagüe Push button o Flex Presflo

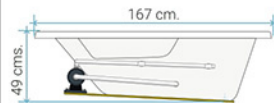
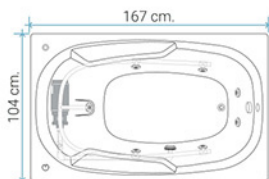

BATH grande

181 x 120 x 53.5 cm.
360 litros / 2 personas

Hidromasaje neumático
Con 7 jets

Sistemas opcionales:

- Bañera sin sistema
- Sist. combo neumático (Hidro + aeromasaje).
- Cromaterapia.
- Aromaterapia digital.

Accesorios opcionales:

- Accs. Blanco UV, hueso o cromados
- Agarraderas standar
- Desagüe Push button o Flex Presflo

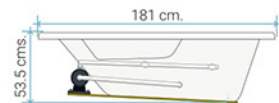
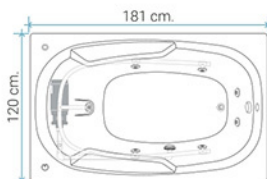

Colores



Blanco Gris Claro Hueso Beige Arena Mex. Azul Adriático Negro

* Los tonos pueden variar debido a diferencias en monitores, y sistemas de impresión, así como factores externos y ambientales.



HAIFA

167 x 104 x 49 cm
330 litros / 1 persona

Hidromasaje neumático
Con 7 jets

Sistemas opcionales:

- Bañera sin sistema
- Aeromasaje
- Sist. combo neumático (Hidro + aeromasaje).
- Cromaterapia.
- Aromaterapia digital.

Accesorios opcionales:

- Accs. Blanco UV, hueso o cromados
- Agarraderas standar
- Almohadilla magnética
- Desagüe Push button o Flex Presflo

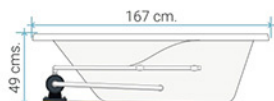
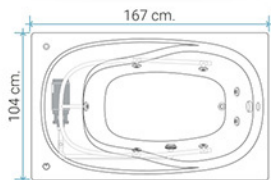

MAUI

178 x 119 x 41 cm
300 litros / 2 personas

Hidromasaje neumático
Con 6 jets

Sistemas opcionales:

- Bañera sin sistema
- Hidromasaje con 8 jets
- Sist. combo neumático (Hidro + aeromasaje).
- Cromaterapia.
- Aromaterapia digital.

Accesorios opcionales:

- Accs. Blanco UV, hueso o cromados
- Agarraderas standar
- Almohadilla magnética
- Desagüe Push button o Flex Presflo

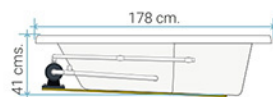
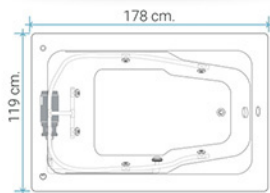

MAUI II

191.5 x 127 x 46 cm
330 litros / 2 personas

Hidromasaje neumático
Con 6 jets

Sistemas opcionales:

- Bañera sin sistema
- Hidromasaje con 8 jets
- Sist. combo neumático (Hidro + aeromasaje).
- Cromaterapia.
- Aromaterapia digital.

Accesorios opcionales:

- Accs. Blanco UV, hueso o cromados
- Agarraderas standar
- Almohadilla magnética
- Desagüe Push button o Flex Presflo

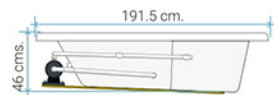
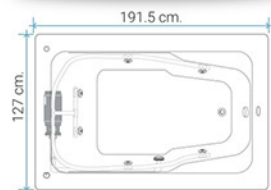

JAINA

183 x 106 x 52 cm
300 litros / 1 persona

Hidromasaje neumático
Con 4 jets

Sistemas opcionales:

- Bañera sin sistema
- Hidromasaje con 6 jets
- Sist. combo neumático (Hidro + aeromasaje).
- Cromaterapia.
- Aromaterapia digital.

Accesorios opcionales:

- Accs. Blanco UV, hueso o cromados
- Agarraderas standar
- Desagüe Push button o Flex Presflo

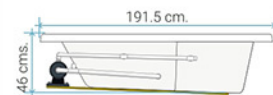
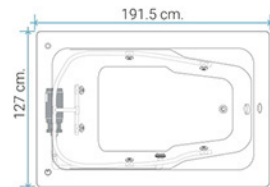

Colores



* Los tonos pueden variar debido a diferencias en monitores, y sistemas de impresión, así como factores externos y ambientales.



HAWAII

183 x 118 x 56 cm.
350 litros / 2 personas

Hidromasaje neumático
Con 8 jets

Sistemas opcionales:

- Sist. combo neumático (Hidro + aeromasaje)
- Cromaterapia.
- Aromaterapia digital.

Accesorios opcionales:

- Accesorios blanco UV, hueso o cromados
- Agarraderas standar blanco UV, hueso o cromadas
- Agarraderas de lujo de acrílico transparente
- Desagüe Push button o Flex Presflo

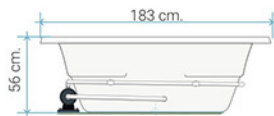
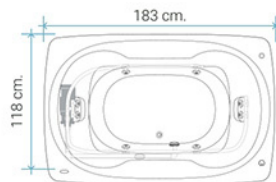

PAVAROTI

203.5 x 163 x 56 cm.
650 litros / 4 personas

Hidromasaje neumático
con 6 jets y motor 1 hp full-rated

Sistemas opcionales:

- Bañera sin sistema
- Sistema combo neumático (Hidro + aeromasaje)
- Cromaterapia.
- Aromaterapia digital.

Accesorios opcionales:

- Accesorios en blanco UV, hueso o cromados.
- Almohadilla magnética
- Agarraderas standar.
- Desagüe Push button o Flex Presflo

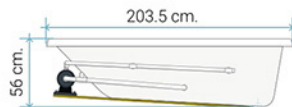

¡¡MÁS POTENCIA!!

PAVAROTI sport

Hidromasaje neumático
8 jets / motor 1.5 hp full-rated

PAVAROTI ultra

Hidromasaje neumático
12 jets / 2 motores 1 hp full-rated

Colores



* Los tonos pueden variar debido a diferencias en monitores, y sistemas de impresión, así como factores externos y ambientales.

Tinas línea DE LUJO

Potencia y variedad en opciones

Sistemas disponibles

Bañera sin sistema

- No incluye hidromasaje

Hidromasaje

- 6 a 27 jets de masaje combinados
- 1 a 2 bombas autodrenables 1 a 1.5 hp / 110 volts
- 1 - 2 botones de encendido
- 1 a 2 controles de aire de alta intensidad
- 1 a 2 rejillas de succión de seguridad 90 - 120 g.p.m.

Aeromasaje neumático

- 12 - 16 minijets "salero" con válvulas check integradas, Opcional microjets "Ilusión"
- 1 motor soplador de aire silencioso de 1 hp.
- 1 botón de encendido.
- Sistema higiénico autolimpiable.

Combo neumático

- Hidromasaje.
- Aeromasaje neumático.
- ¡Hasta 51 jets totales (modelos seleccionados)

Hidromasaje digital

- 6 a 27 jets de masaje combinados
- 1 a 2 bombas autodrenables 1 a 1.5 hp / 110 volts
- 1 botón de encendido electrónico
- 1 control de aire de alta intensidad
- 1 rejilla de succión de 110 - 150 g.p.m. con válvula de seguridad certificada por IAPMO, USPC, UL
- Sensor anti-funcionamiento en seco
- Timer de apagado automático para 20 min de uso

Cromoterapia

- Lámpara de alta luminosidad y duración de 20 a 30 leds.
- 7 colores básicos / 21 colores combinados.

Multi-Cromoterapia digital

- 4 lámparas de alta luminosidad de 9 leds c/u.
- 7 colores básicos / 21 colores combinados.
- Panel de control multifunción
- Sistema independiente

- * Desagüe no incluido, excepto cuando se indica.
- * Consulte accesorios y sistemas opcionales disponibles en la descripción de cada modelo..

5
AÑOS

¡Garantizado para
EXTERIOR!



Ilustrado: Oahu con agarraderas standar

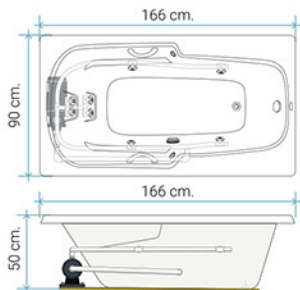

Colores



Los tonos pueden variar debido a diferencias en monitores, sistemas de impresión y factores externos o ambientales

OAHU

166 x 90 x 50 cm
230 litros / 1 persona

Hidromasaje neumático

- 8 jets y 1 motor 1 hp. full-rated autodrenable.

OAHU sport

¡¡MÁS POTENCIA!!

Hidromasaje neumático

- 10 jets, 1 motor 1.5 hp. full-rated autodrenable

Sistemas opcionales

- Bañera sin sistema
- Sistema combo neumático (Hidro + aeromasaje)
- Cromaterapia.
- Aromaterapia digital.

Accesorios opcionales

- Accesorios blanco UV, hueso o cromados.
- Almohadilla magnética
- Agarraderas standar o de lujo
- Desagüe Flex Presflo

Opciones recomendadas



Agarradera de lujo de acrílico transparente



Agarradera standar (bca, hueso o cromo)



Almohadilla magnética



Desagüe Flex Presflo



Cromaterapia



Aromaterapia digital



Ilustrado: Oahu II hidromasaje con accesorios cromados

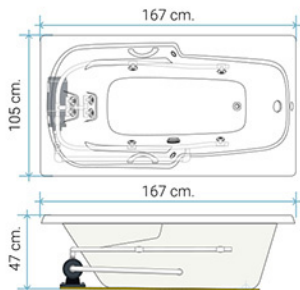

Colores



Los tonos pueden variar debido a diferencias en monitores, sistemas de impresión y factores externos o ambientales

OAHU II

167 x 105 x 47 cm
260 litros / 1 persona

Hidromasaje neumático

- 9 jets y 1 motor 1.5 hp. full-rated autodrenable.

OAHU II sport

¡MÁS POTENCIA!

Hidromasaje neumático

- 11 jets, 1 motor 1.5 hp. full-rated autodrenable

Sistemas opcionales

- Bañera sin sistema
- Sistema combo neumático (Hidro + aeromasaje)
- Cromaterapia.
- Aromaterapia digital.

Accesorios opcionales

- Accesorios blanco UV, hueso o cromados.
- Almohadilla magnética
- Agarraderas standar o de lujo
- Cascada de llenado universal
- Desagüe Flex Presflo

Opciones recomendadas



Agarradera de lujo de acrílico transparente



Agarradera standar (bca, hueso o cromo)



Almohadilla magnética



Desagüe Flex Presflo



Cromaterapia



Cascada de llenado universal chica



Ilustrado: Zamá hidromasaje con accesorios cromados

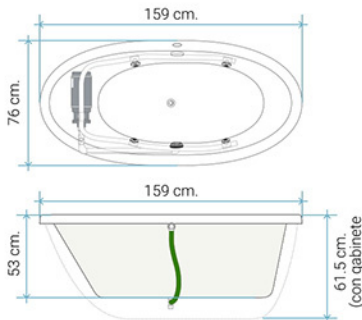

Colores



Los tonos pueden variar debido a diferencias en monitores, sistemas de impresión y factores externos o ambientales

ZAMÁ

159 x 76 x 53 cm
240 litros / 1 persona

Hidromasaje neumático

Con 6 jets y 1 motor 1 hp. full-rated autodrenable.

Sistemas opcionales

- Bañera sin sistema
- Sistema combo neumático (hidromasaje + aeromasaje)
- Cromaterapia.
- Aromaterapia digital.

Accesorios opcionales

- Accesorios blanco UV, hueso o cromados.
- Freestanding con gabinete acrílico o de madera
- 1 Agarradera standar o de lujo
- 1 Almohadilla magnética flexible
- Desagüe Flex Presflo

Opción freestanding con gabinete



Gabinete acrílico de alto brillo

Gabinete de madera dura

Ver sección freestanding (página 61)

Opciones recomendadas



Agarradera de lujo de acrílico transparente



Agarradera standar (bca, hueso o cromo)



Almohadilla magnética



Desagüe Flex Presflo



Cromaterapia



Aromaterapia digital



Ilustrado: Kilauea hidromasaje con accesorios cromados



KILAUEA

154 x 107 x 53 cm

265 litros / 1 persona

Hidromasaje neumático

Con 6 jets y 1 motor 1 hp. full-rated autodrenable.

Sistemas opcionales

- Bañera sin sistema
- Sistema combo neumático (hidromasaje + aeromasaje)
- Cromaterapia.

Accesorios opcionales

- Accesorios blanco UV, hueso o cromados.
- Agarraderas standar
- Desagüe Flex Presflo

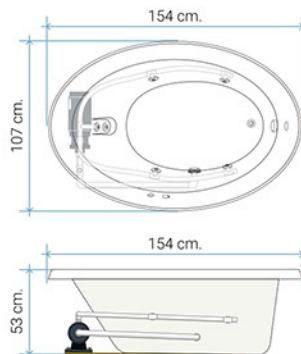

Opciones recomendadas



Agarradera standar
(bca, hueso o cromo)



Cromaterapia



Desagüe Flex Presflo

Colores



Blanco Gris Claro Hueso Negro

Los tonos pueden variar debido a diferencias en monitores, sistemas de impresión y factores externos o ambientales



Ilustrado: Ambassador tina de ducha (sin sistema)

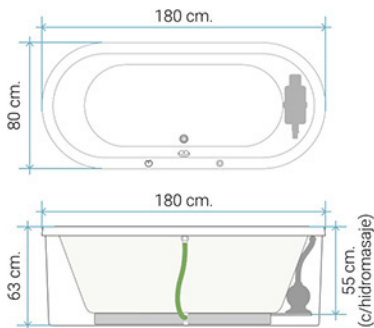

Colores



Los tonos pueden variar debido a diferencias en monitores, sistemas de impresión y factores externos o ambientales

AMBASSADOR

180 x 80 x 63 cm
240 lts. / 2 personas

Aeromasaje neumático

- Freestanding con gabinete acrílico
- Desagüe Flex Presflo

Sistemas opcionales

- Bañera sin sistema (tina de ducha)
- Hidromasaje neumático

Accesorios opcionales

- Accesorios en blanco UV, hueso o cromados.
- Cromaterapia
- 1 o 2 almohadillas magnéticas flexibles
- Agarraderas standar o de lujo
- Cascada de llenado universal
- Desagüe Flex Presflo

Opción freestanding con gabinete



Ver sección freestanding (página 61)

Opciones recomendadas



Agarradera de lujo de acrílico transparente



Agarradera standar (bca, hueso o cromo)



Almohadilla magnética flexible



Cascada de llenado universal chica



Cromaterapia



Desagüe Flex Presflo



HANA

173 x 104 x 44 cm.
253 litros / 1 persona

Hidromasaje neumático

Con 6 jets y 1 motor 1 hp. full-rated autodrenable.

Sistemas opcionales

- Bañera sin sistema
- Sistema combo neumático (Hidromasaje + aeromasaje)
- Cromaterapia.
- Aromaterapia digital.

Accesorios opcionales

- Accesorios en blanco UV, hueso o cromados.
- 1 Almohadilla magnética flexible
- Agarraderas standar. o de lujo
- Desagüe Flex Presflo

Ilustrado: Hana con accesorios cromados y almohadilla magnética flexible

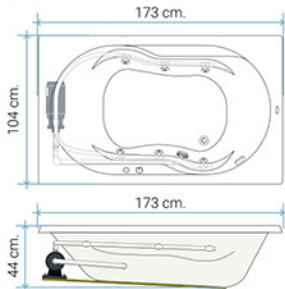

Opciones recomendadas



Agarradera de lujo de acrílico transparente



Agarradera standar (bca, hueso o cromo)



Almohadilla magnética flexible



Desagüe Flex Presflo



Cromaterapia



Aromaterapia digital

Colores



Los tonos pueden variar debido a diferencias en monitores, sistemas de impresión y factores externos o ambientales



Ilustrado: Hana II con agarraderas standar y almohadilla magnética

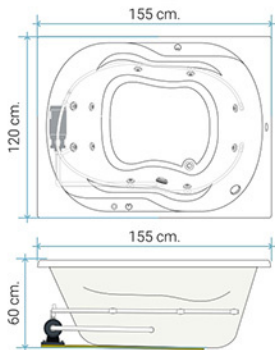

Colores



Los tonos pueden variar debido a diferencias en monitores, sistemas de impresión y factores externos o ambientales

HANA II

155 x 120 x 60 cm.
290 litros / 2 personas

Hidromasaje neumático

Con 10 jets y 1 motor 1.5 hp. full-rated autodrenable.

Sistemas opcionales

- Bañera sin sistema
- Sistema combo neumático (Hidro + aeromasaje)
- Cromaterapia.
- Aromaterapia digital.

Accesorios opcionales

- Accesorios en blanco UV, hueso o cromados.
- Almohadilla magnética flexible
- Agarraderas standar. o de lujo
- Desagüe Flex Presflo

Opciones recomendadas



Agarradera de lujo de acrílico transparente



Agarradera standar (bca, hueso o cromo)



Almohadilla magnética flexible



Desagüe Flex Presflo



Cromaterapia



Aromaterapia digital



Ilustrado: Hana III sport con almohadilla magnética

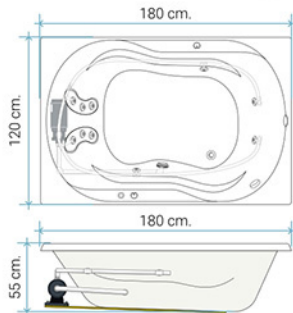

Colores



Los tonos pueden variar debido a diferencias en monitores, sistemas de impresión y factores externos o ambientales

HANA III

180 x 120 x 50.5 cm
380 litros / 2 personas

Hidromasaje neumático

- 10 jets y 1 motor 1.5 hp. full-rated autodrenable.

HANA III sport ¡¡MÁS POTENCIA!!

Hidromasaje neumático

- 12 jets, 1 motor 1.5 hp. full-rated autodrenable
- Agarraderas standar

Sistemas opcionales

- Bañera sin sistema
- Sistema combo neumático (Hidro + aeromasaje)
- Cromaterapia.
- Aromaterapia digital.

Accesorios opcionales

- Accesorios blanco UV, hueso o cromados.
- Almohadilla magnética flexible
- Agarraderas standar* o de lujo
- Desagüe Flex Presflo

* Incluidas en versión sport

Opciones recomendadas



Agarradera de lujo de acrílico transparente



Agarradera standar (bca, hueso o cromo)



Almohadilla magnética flexible



Desagüe Flex Presflo



Cromaterapia



Aromaterapia digital



Ilustrado: Aruba con agarraderas de lujo

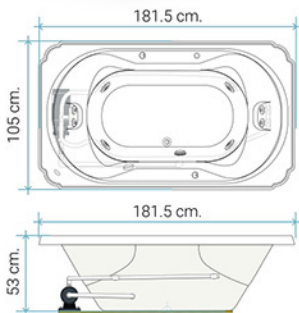

Colores



Los tonos pueden variar debido a diferencias en monitores, sistemas de impresión y factores externos o ambientales

ARUBA

181.5 x 105 x 53 cm
350 litros / 2 personas

Hidromasaje neumático

- 8 jets y 1 motor 1 hp. full-rated autodrenable.
- Agarraderas de lujo

ARUBA sport

¡MÁS POTENCIA!

Hidromasaje neumático

- 8 jets combinados:
 - * 2 jets dirigibles regulables
 - * 2 megajets dirigibles giratorios
 - * 4 jets lumbares
- 1 motor 1.5 hp. full-rated autodrenable
- Agarraderas de lujo

Sistemas opcionales

- Sistema combo neumático (Hidro + aeromasaje)
- Cromaterapia.
- Aromaterapia digital.

Accesorios opcionales

- Accesorios blanco UV, hueso o cromados (Versión sport exclusivamente en blanco)
- Almohadilla magnética flexible
- Desagüe Flex Presflo

Opciones recomendadas



Almohadilla magnética flexible



Desagüe Flex Presflo



Cromaterapia



Aromaterapia digital



Ilustrado: Constance freestanding con sistema Reflex LED

CONSTANCE

170 x 129 x 56 cm

320 litros / 2 personas

Freestanding

- Gabinete acrílico de alto brillo (solo blanco)
- Sistema Reflex LED multicolor
- Estructura de soporte y nivelación
- Desagüe Flex Presflo

Sistemas opcionales

- Bañera sin sistema (tina de ducha)*
- Aeromasaaje neumático (lateral y de piso)
- Cromaterapia blanco ICE
- Multicromaterapia digital (solo con freestanding)

Accesorios opcionales

- Accesorios en blanco UV, hueso o cromados
- 1 ó 2 almohadillas magnéticas flexibles
- Agarradera Zen Collection (chica o grande)
- Agarradera standar
- Desagüe Flex Presflo (para tina de ducha)

Sistema Reflex LED

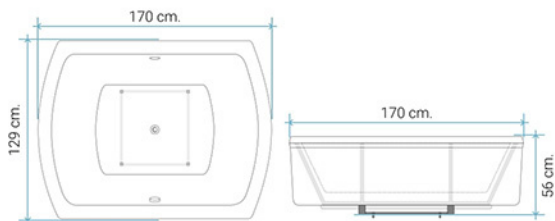

Colores



Los tonos pueden variar debido a diferencias en monitores, sistemas de impresión y factores externos o ambientales

Opción bañera sin gabinete

170 x 129 x 41 cm



* No puede usar sistema Reflex LED ni estructura de soporte

Opciones recomendadas

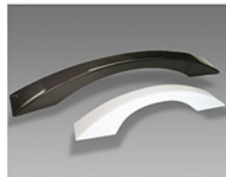

Agarraderas Zen Collection (blanco o negro)



Agarradera standar (bca, hueso o cromo)



Almohadilla magnética flexible



Desagüe Flex Presflo



Ilustrado: Samoa sport con sistema combo neumático

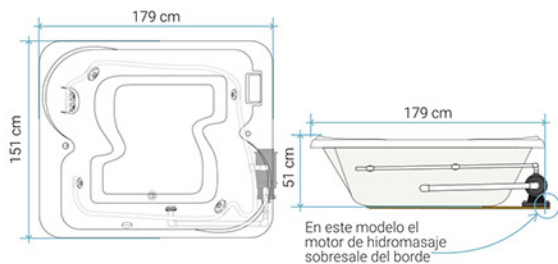

Colores



Los tonos pueden variar debido a diferencias en monitores, sistemas de impresión y factores externos o ambientales

SAMOA

179 x 151 x 51 cm
450 litros / 2 personas

Hidromasaje neumático

- 6 jets y 1 motor 1 hp. full-rated autodrenable.
- Cascada de llenado acrílica

SAMOA sport ¡MÁS POTENCIA!!

Hidromasaje neumático

- 6 jets combinados:
 - * 4 jets dirigibles regulables
 - * 2 megajets dirigibles giratorios
- 1 motor 1.5 hp. full-rated autodrenable
- Agarraderas standar
- Cascada de llenado acrílica

Sistemas opcionales

- Bañera sin sistema (tina de ducha, sin cascada)
- Sistema combo neumático (Hidro + aeromasaje)
- Cromaterapia.
- Aromaterapia digital.

Accesorios opcionales

- Accesorios blanco UV, hueso o cromados*
- Agarraderas standar o de lujo
- Cascada de llenado acrílica (para tina de ducha)
- Desagüe Flex Presflo

* Versión Sport: Accesorios exclusivamente en blanco

Opciones recomendadas



Agarradera de lujo de acrílico transparente



Agarradera standar (bca, hueso o cromo)



Cromaterapia



Aromaterapia digital



Desagüe Flex Presflo



Ilustrado: Valentina con agarraderas de lujo

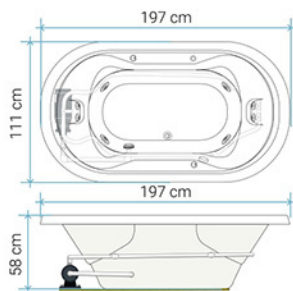

Colores



Los tonos pueden variar debido a diferencias en monitores, sistemas de impresión y factores externos o ambientales

VALENTINA

197 x 111 x 58 cm
350 litros / 2 personas

Hidromasaje neumático

- 8 jets y 1 motor 1 hp. full-rated autodrenable.
- Agarraderas de lujo

VALENTINA sport

¡¡MÁS POTENCIA!!

Hidromasaje neumático

- 8 jets combinados:
 - * 2 jets dirigibles regulables
 - * 2 megajets dirigibles giratorios regulables
 - * 4 jets lumbares
- 1 motor 1.5 hp. full-rated autodrenable
- Agarraderas de lujo

Sistemas opcionales

- Sistema combo neumático (Hidro + aeromasaje)
- Sistema combo digital (Hidro + aeromasaje)
- Cromaterapia.
- Aromaterapia digital.

Accesorios opcionales

- Accesorios blanco UV, hueso o cromados (Versión sport exclusivamente en blanco)
- Almohadillas magnéticas flexibles
- Almohadillas freestanding
- Desagüe Flex Presflo

Opciones recomendadas



Almohadilla magnética flexible



Almohadilla freestanding



Cromaterapia



Aromaterapia digital



Desagüe Flex Presflo



Ilustrado: Valentina con agarraderas de lujo

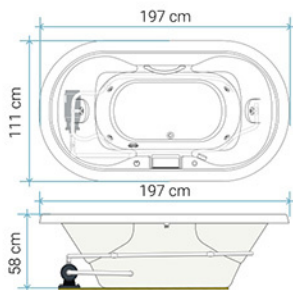

Colores



Los tonos pueden variar debido a diferencias en monitores, sistemas de impresión y factores externos o ambientales

VALENTINA con cascada

197 x 111 x 58 cm
350 litros / 2 personas

Hidromasaje neumático

- 6 jets y 1 motor 1 hp. full-rated autodrenable.
- Cascada de llenado
- 1 Agarradera de lujo

VALENTINA sport con cascada

Hidromasaje neumático

¡¡MÁS POTENCIA!!

- 8 jets combinados:
 - * 2 jets dirigibles regulables
 - * 2 megajets dirigibles giratorios regulables
 - * 4 jets lumbares
- 1 motor 1.5 hp. full-rated autodrenable
- Cascada de llenado
- 1 Agarradera de lujo

Sistemas opcionales

- Sistema combo neumático (Hidro + aeromasaje)
- Cromaterapia.
- Aromaterapia digital.

Accesorios opcionales

- Accesorios blanco UV, hueso o cromados (Versión sport exclusivamente en blanco)
- Almohadillas magnéticas flexibles
- Almohadillas freestanding
- Desagüe Flex Presflo

Opciones recomendadas



Almohadilla magnética flexible



Almohadilla freestanding



Cromaterapia



Aromaterapia digital



Desagüe Flex Presflo



Ilustrado: Dorado con accesorios cromados

DORADO con cascada

196 x 130 x 56 cm
400 litros / 2 personas

Hidromasaje neumático

- 6 jets y 1 motor 1 hp. full-rated autodrenable.
- Cascada de llenado
- 1 Agarradera de lujo

DORADO sport con cascada

Hidromasaje neumático

¡¡MÁS POTENCIA!!

- 8 jets combinados:
 - * 2 jets dirigibles regulables
 - * 2 megajets dirigibles giratorios regulables
 - * 4 jets lumbares
- 1 motor 1.5 hp. full-rated autodrenable
- Cascada de llenado
- 1 Agarradera de lujo

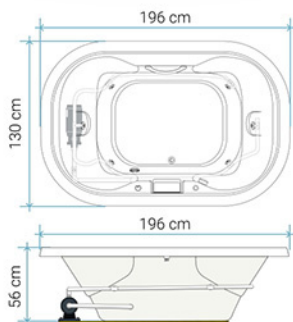

Sistemas opcionales

- Sistema combo neumático (Hidro + aeromasaje)
- Cromaterapia.
- Aromaterapia digital.

Accesorios opcionales

- Accesorios blanco UV, hueso o cromados (Versión sport exclusivamente en blanco)
- Almohadillas magnéticas flexibles
- Desagüe Flex Presflo

Opciones recomendadas



Almohadilla magnética flexible



Desagüe Flex Presflo



Cromaterapia



Aromaterapia digital

Colores



Los tonos pueden variar debido a diferencias en monitores, sistemas de impresión y factores externos o ambientales



Ilustrado: Ivana con hidromasaje accs. blancos

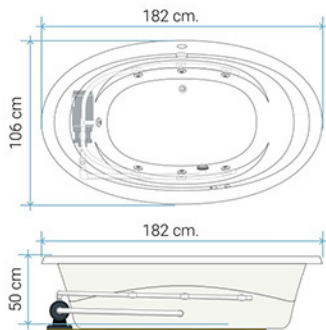

IVANA

182 x 106 x 50 cm
300 litros / 1 persona

Hidromasaje neumático

Con 7 jets y 1 motor 1 hp. full-rated autodrenable.

Sistemas opcionales

- Sistema combo neumático (Hidro + aeromasaje)
- Cromaterapia.

Accesorios opcionales

- Accesorios en blanco UV, hueso o cromados.
- Agarradera standar. o de lujo
- Almohadillas magnéticas flexibles
- Almohadillas freestanding
- Desagüe Flex Presflo

Opciones recomendadas



Agarradera de lujo de acrílico transparente



Agarradera standar (bca, hueso o cromo)



Almohadilla magnética flexible



Almohadilla freestanding



Cromaterapia



Desagüe Flex Presflo

Colores



Blanco Gris Claro Hueso Negro

Los tonos pueden variar debido a diferencias en monitores, sistemas de impresión y factores externos o ambientales



Ilustrado: Ivana II con hidromasaje accs. blancos

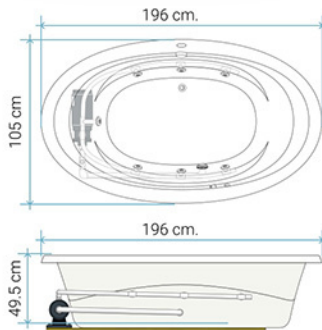

IVANA II

192 x 105 x 49.5 cm
330 litros / 1 persona

Hidromasaje neumático

Con 7 jets y 1 motor 1 hp. full-rated autodrenable.

Sistemas opcionales

- Sistema combo neumático (Hidro + aeromasaje)
- Cromaterapia.

Accesorios opcionales

- Accesorios en blanco UV, hueso o cromados.
- Agarradera standar. o de lujo
- Almohadillas magnéticas flexibles
- Almohadillas freestanding
- Desagüe Flex Presflo

Opciones recomendadas



Agarradera de lujo de acrílico transparente



Agarradera standar (bca, hueso o cromo)



Almohadilla magnética flexible



Almohadilla freestanding



Cromaterapia



Desagüe Flex Presflo

Colores



Los tonos pueden variar debido a diferencias en monitores, sistemas de impresión y factores externos o ambientales



Ilustrado: Ivana III hidromasaje accs. blancos y agarradera standar

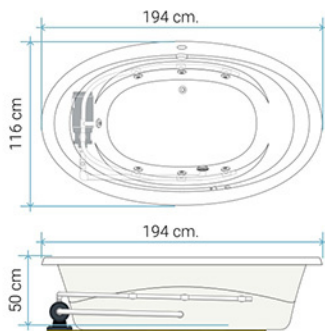

Colores



Los tonos pueden variar debido a diferencias en monitores, sistemas de impresión y factores externos o ambientales

IVANA III

194 x 116 x 50 cm
350 litros / 1 persona

Hidromasaje neumático

Con 7 jets y 1 motor 1 hp. full-rated autodrenable.

Sistemas opcionales

- Sistema combo neumático (Hidro + aeromasaje)
- Cromaterapia.

Accesorios opcionales

- Accesorios en blanco UV, hueso o cromados.
- Agarradera standar. o de lujo
- Almohadillas magnéticas flexibles
- Almohadillas freestanding
- Desagüe Flex Presflo

Opciones recomendadas



Agarradera de lujo de acrílico transparente



Agarradera standar (bca, hueso o cromo)



Almohadilla magnética flexible



Almohadilla freestanding



Cromaterapia



Desagüe Flex Presflo



Ilustrado: Nassau con hidromasaje accs. Flat Collection

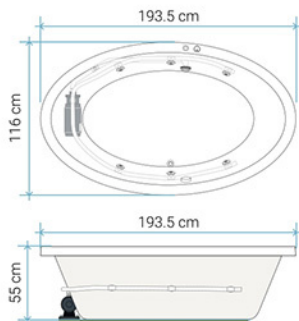

Colores



Los tonos pueden variar debido a diferencias en monitores, sistemas de impresión y factores externos o ambientales

NASSAU

193.5 x 116 x 55 cm
350 litros / 2 personas

Hidromasaje neumático

Con 6 jets y 1 motor 1 hp. full-rated autodrenable.

Sistemas opcionales

- Sistema de aeromasaje
- Sistema combo neumático (hidromasaje + aeromasaje)
- Cromaterapia.

Accesorios opcionales

- Accesorios blanco UV, hueso o cromados
- Accesorios Flat Collection
- Agarraderas standar o de lujo
- Almohadillas magnéticas flexibles
- Desagüe Flex Presflo
- Freestanding con gabinete acrílico alto brillo

Opción freestanding con gabinete



Ver sección freestandings (página 60)

Opciones recomendadas



Agarradera de lujo de acrílico transparente



Agarradera standar (bca, hueso o cromo)



Almohadilla magnética flexible



Desagüe Flex Presflo



Cromaterapia



Accesorios Flat Collection



Ilustrado: Nassau con hidromasaje accesorios cromados

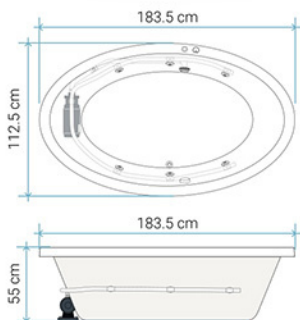

Colores



Los tonos pueden variar debido a diferencias en monitores, sistemas de impresión y factores externos o ambientales

NASSAU II

183.5 x 112.5 x 55 cm
320 litros / 2 personas

Hidromasaje neumático

Con 6 jets y 1 motor 1 hp. full-rated autodrenable.

Sistemas opcionales

- Sistema de aeromasaje
- Sistema combo neumático (hidromasaje + aeromasaje)
- Cromaterapia.

Accesorios opcionales

- Accesorios blanco UV, hueso o cromados
- Accesorios Flat Collection
- Agarraderas standar o de lujo
- Almohadillas magnéticas flexibles
- Desagüe Flex Presflo
- Freestanding con gabinete acrílico alto brillo

Opción freestanding con gabinete



Ver sección freestandings (página 60)

Opciones recomendadas



Agarradera de lujo de acrílico transparente



Agarradera standar (bca, hueso o cromo)



Almohadilla magnética flexible



Desagüe Flex Presflo



Cromaterapia



Accesorios Flat Collection



Ilustrado: Maunaloa hidromasaje accesorios cromados



Ilustrado: Maunaloa freestanding accs. cromados, almohadilla Zen y agarradera standar

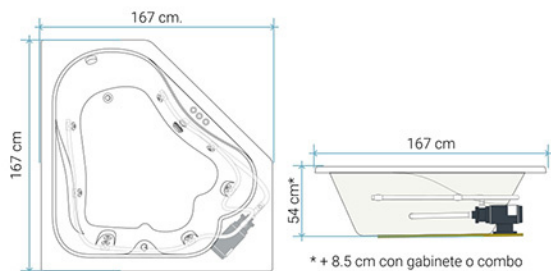

Colores



Los tonos pueden variar debido a diferencias en monitores, sistemas de impresión y factores externos o ambientales

MAUNALOA

167 x 167 x 54 cm *

350 litros / 3 personas

Hidromasaje neumático

Con 8 jets y 1 motor 1.5 hp. full-rated autodrenable.

Sistemas opcionales

- Bañera sin sistema
- Sistema combo neumático (Hidro + aeromasaje)
- Cromaterapia.
- Aromaterapia digital.

Accesorios opcionales

- Accesorios en blanco UV, hueso o cromados.
- Agarraderas standar. o de lujo
- Almohadilla Zen Collection
- Freestanding con gabinete de madera dura (Incluye desagüe)
- Desagüe Flex Presflo

* Altura + 8.5 cm con gabinete o combo

Opciones recomendadas



Agarradera de lujo de acrílico transparente



Agarradera standar (bca, hueso o cromo)



Almohadilla Zen Collection



Desagüe Flex Presflo



Cromaterapia



Aromaterapia digital



Ilustrado: Belize hidromasaje accesorios cromados

BELIZE

141 x 141 x 41.5 cm

350 litros / 1 persona

Hidromasaje neumático

Con 6 jets y 1 motor 1 hp. full-rated autodrenable.

Sistemas opcionales

- Bañera sin sistema
- Sistema combo neumático (Hidro + aeromasaje)
- Cromaterapia.
- Aromaterapia digital.

Accesorios opcionales

- Accesorios en blanco UV, hueso o cromados.
- Desagüe Flex Presflo

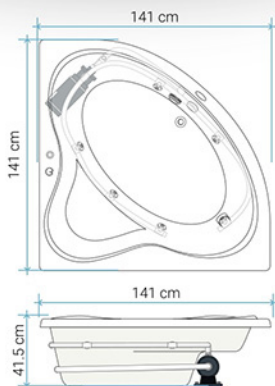

Colores



Los tonos pueden variar debido a diferencias en monitores, sistemas de impresión y factores externos o ambientales

Opciones recomendadas



Cromaterapia



Aromaterapia digital



Desagüe Flex Presflo



Ilustrado: Taipei hidromasaje accesorios cromados

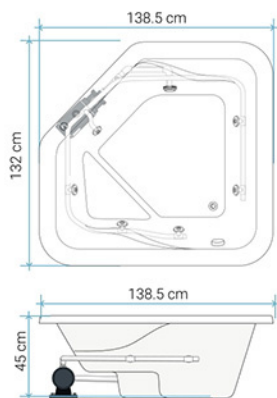

Colores



Los tonos pueden variar debido a diferencias en monitores, sistemas de impresión y factores externos o ambientales

TAIPEI

138.5 x 132 x 45 cm
300 litros / 1 persona

Hidromasaje neumático

Con 6 jets y 1 motor 1 hp. full-rated autodrenable.

Sistemas opcionales

- Bañera sin sistema
- Sistema combo neumático (Hidro + aeromasaje)
- Cromaterapia.
- Aromaterapia digital.

Accesorios opcionales

- Accesorios en blanco UV, hueso o cromados.
- Desagüe Flex Presflo

Opciones recomendadas



Cromaterapia



Aromaterapia digital



Desagüe Flex Presflo



Ilustrado: Bali hidromasaje con accs. cromados

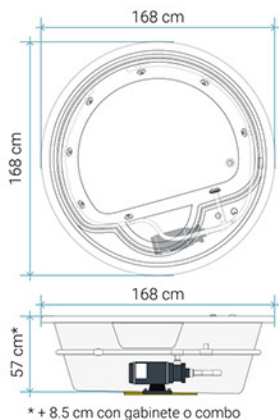

Colores



Los tonos pueden variar debido a diferencias en monitores, sistemas de impresión y factores externos o ambientales

BALI

168 x 168 x 57 cm
470 litros / 2 personas

Hidromasaje neumático

Con 7 jets y 1 motor 1 hp. full-rated autodrenable.

BALI sport ¡¡MÁS POTENCIA!!

Hidromasaje neumático

Con 10 jets y 1 motor 1.5 hp. full-rated autodrenable

Sistemas opcionales

- Sistema combo neumático (Hidro + aeromasaje)
- Cromaterapia.
- Aromaterapia digital.

Accesorios opcionales

- Accesorios blanco UV, hueso o cromados
- Mezcladoras con sistema de llenado por los jets
- Desagüe Flex Presflo
- Freestanding con gabinete de madera dura
- Freestanding con gabinete acrílico alto brillo

Opción freestanding con gabinete



Ver sección freestandings (página 60)

Opciones recomendadas



ezcladoras con sistema de llenado por los jets



Desagüe Flex Presflo



Cromaterapia



Aromaterapia digital



Ilustrado: Elegance sport gab. de madera y almohadillas magnéticas

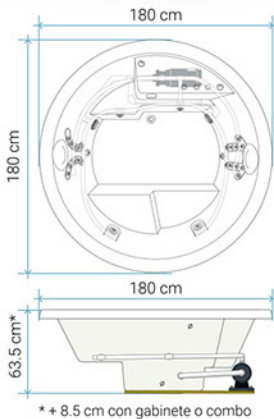

Colores



Los tonos pueden variar debido a diferencias en monitores, sistemas de impresión y factores externos o ambientales

ELEGANCE

180 x 180 x 63.5 cm / 650 litros / 2 personas

Hidromasaje neumático

Con 22 jets y 1 motor 1 hp. full-rated autodrenable.

ELEGANCE sport

¡¡MÁS POTENCIA!!

Hidromasaje neumático

Con 27 jets y 2 motores 1 hp. full-rated autodrenables

ELEGANCE ultra

¡¡FULL EQUIPPED!!

Sistema combo digital

51 jets totales, 2 motores 1 hp full-rated autodrenables, 1 motor soplador de aire, panel digital multifunción y mezcladoras con sistema de llenado por los jets

Sistemas opcionales

- Sistema combo neumático (Hidro + aeromasaje)*
- Cromaterapia*
- Aromaterapia digital

Accesorios opcionales

- Accesorios blanco UV, hueso o cromados
- Agarradera standar o de lujo
- Almohadillas magnéticas
- Mezcladoras con sistema de llenado por los jets
- Desagüe Flex Presflo (para tina sin gabinete)
- Freestanding con gabinete de madera dura (incluye desagüe)

* Incluido en versión ultra

Opciones recomendadas



Cromaterapia



Aromaterapia digital



Agarradera de lujo



Agarradera standar



Almohadilla magnética flexible



Almohadilla magnética



Mezcladoras con sistema de llenado por los jets



Desagüe Flex Presflo



Ilustrado: Molokai hidromasaje accesorios cromados

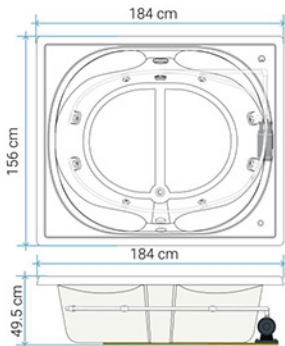

MOLOKAI

184 x 156 x 49.5 cm
350 litros / 2 personas

Hidromasaje neumático

- 8 jets y 1 motor 1.5 hp. full-rated autodrenable
- Cascada de llenado universal

Sistemas opcionales

- Bañera sin sistema
- Sistema combo neumático (Hidro + aeromasaje)
- Cromaterapia.
- Aromaterapia digital.

Accesorios opcionales

- Accesorios en blanco UV, hueso o cromados.
- Almohadillas magnéticas
- Desagüe Flex Presflo

Opciones recomendadas



Almohadilla magnética flexible



Desagüe Flex Presflo



Cromaterapia



Aromaterapia digital

Colores



Los tonos pueden variar debido a diferencias en monitores, sistemas de impresión y factores externos o ambientales



Ilustrado: Real con hidromasaje accesorios cromados y sistema de llenado por los jets

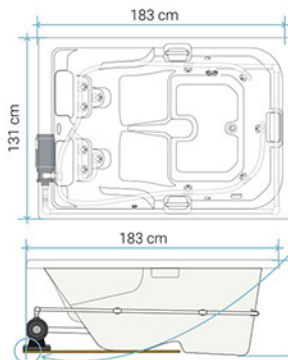

En este modelo el motor de hidromasaje sobresale del borde

Colores



Los tonos pueden variar debido a diferencias en monitores, sistemas de impresión y factores externos o ambientales

REAL

183 x 131 x 69 cm

740 litros / 2 personas

Hidromasaje neumático

- 10 jets y 1 motor 1.5 hp. full-rated autodrenable
- Agarraderas de acrílico
- Cascada de llenado de acrílico

Sistemas opcionales

- Sistema combo neumático (Hidro + aeromasaje)
- Cromaterapia.
- Aromaterapia digital.

Accesorios opcionales

- Accesorios en blanco UV, hueso o cromados.
- Freestanding con gabinete de madera dura (Incluye desagüe)
- Desagüe Flex Presflo (para tina sin gabinete)

Opción freestanding* con gabinete de madera



* El gabinete aumenta de 8 a 9 cm la altura de las tinas freestanding

Opciones recomendadas



Cromaterapia



Aromaterapia digital



Desagüe Flex Presflo



Ilustrado: Real con hidromasaje accesorios cromados y sistema de llenado por los jets

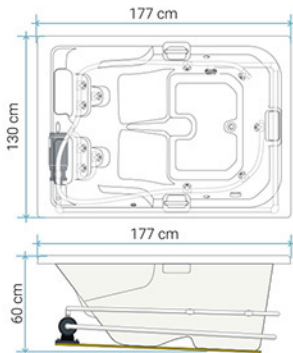

Colores



Los tonos pueden variar debido a diferencias en monitores, sistemas de impresión y factores externos o ambientales

REAL II

177 x 130 x 60 cm

600 litros / 2 personas

Hidromasaje neumático

- 10 jets y 1 motor 1.5 hp. full-rated autodrenable
- Agarraderas de acrílico
- Cascada de llenado de acrílico

Sistemas opcionales

- Sistema combo neumático (Hidro + aeromasaje)
- Cromaterapia.
- Aromaterapia digital.

Accesorios opcionales

- Accesorios en blanco UV, hueso o cromados.
- Freestanding con gabinete de madera dura (Incluye desagüe)
- Desagüe Flex Presflo (para tina sin gabinete)

Opción freestanding* con gabinete de madera



* El gabinete aumenta de 8 a 9 cm la altura de las tinas freestanding

Opciones recomendadas



Cromaterapia



Aromaterapia digital



Desagüe Flex Presflo

Tinas línea AIRMAX

Aeromasaje y diseños minimalistas



¡Garantizado para
EXTERIOR!



Sistemas disponibles línea AIRMAX

AIRMAX digital

- 16 a 24 microjets de aire "Ilusión" c/ válvulas check
- Panel digital multifunción inteligente
- Motor soplador de aire caliente 1 hp silencioso
- Ciclo de secado automático
- Sistema higiénico, velocidad variable

AIRMAX neumático

- 16 minijets de aire "salero" c/ válvulas check
- Botón de encendido on/off
- Motor soplador 1 hp silencioso
- Sistema higiénico
- Opcional: 16 microjets de aire "Ilusión" neumáticos con válvulas check

Hidromasaje

- 6 a 14 jets combinados
- Motor bomba de 1.5 hp 110 volts
- Botón de encendido on/off
- Sistema higiénico autodrenable

Hidromasaje digital

- 6 a 14 jets combinados
- Motor bomba de 1 a 1.5 hp 110 volts
- Botón táctil de encendido electrónico
- Control de aire de alta intensidad
- Rejilla de succión de seguridad 110-150 gpm
- Sensor anti-funcionamiento en seco
- Timer de apagado automático p/20 minutos de uso

AIRMAX combo digital

- AIRMAX digital
- Hidromasaje
- 30 a 38 jets totales

AIRMAX combo neumático

- AIRMAX neumático
- Hidromasaje
- 24 a 38 jets totales

Cromaterapia

- Lámpara alta luminosidad y duración 22 a 30 leds
- 7 colores básicos / 21 colores combinados

Multi-Cromaterapia digital (regular o Zen)

- 4 lámparas alta luminosidad y duración 9 leds c/u
- 7 colores básicos / 21 colores combinados
- Panel de control multifuncional
- Sistema independiente

Luminoterapia digital Ice White

- 2 lámparas de alta luminosidad y amplio espectro de 9 leds cada una
- Exclusiva luz blanco intenso
- Panel de control digital multifuncional
- Sistema independiente

Accesorios Zen Collection

- Cualquiera de los sistemas enlistados con accesorios Zen Collection
- Panel de control Zen
- Multi-cromaterapia Zen
- 2 agarraderas Zen (Excepto Infinitys)
- Almohadilla magnética Zen

Accesorios Flat Collection

- Cualquiera de los sistemas enlistados con accesorios Flat Collection
- jets, controles, succión, etc planos estilo minimalista

* Desagüe no incluido, excepto cuando se indica.

* Consulte accesorios y sistemas opcionales disponibles en la descripción de cada modelo..



Ilustrado: Dubai sin sistema

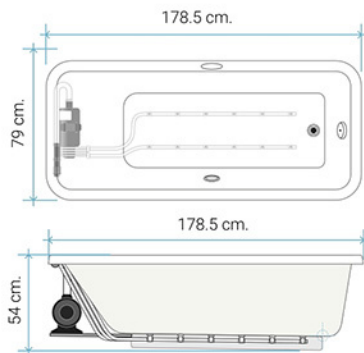

DUBAI

178.5 x 79 x 54 cm.

230 lts. / 1 personas

AIRMAX digital

- Motor soplador silencioso 1 hp

Sistemas opcionales

- Bañera sin sistema (tina de ducha)
- Cromaterapia
- Multicromaterapia digital

Accesorios opcionales

- Accesorios en blanco UV, hueso o cromados.
- Desagüe Flex Presflo

Opciones recomendadas



Cromaterapia



Multicromaterapia digital



Desagüe Flex Presflo

Colores



Los tonos pueden variar debido a diferencias en monitores, sistemas de impresión y factores externos o ambientales



Ilustrado: Creta con hidromasaje neumático y cromaterapia

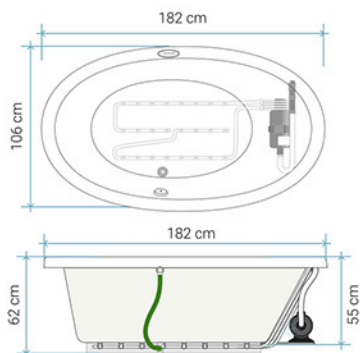

Colores



Los tonos pueden variar debido a diferencias en monitores, sistemas de impresión y factores externos o ambientales

CRETA

182 x 106 x 62 cm (con AIRMAX)

182 x 106 x 55 cm (con hidromasaje)

450 lts. / 2 personas

AIRMAX digital

- Motor soplador silencioso 1 hp

Sistemas opcionales

- Hidromasaje
- AIRMAX combo digital (hidromasaje + aeromasaje)
- AiRMAX neumático con jets tipo "salero" o "Ilusión"
- AIRMAX combo neumático (hidromasaje + aeromasaje)
- Cromaterapia
- Multicromaterapia digital o multicromaterapia Zen

Accesorios opcionales

- Accesorios en blanco UV, hueso o cromados
- Accesorios Flat Collection
- Agarradera standar o de lujo
- Gabinete acrílico de alto brillo o gabinete de madera
- Desagüe Flex Presflo (para tinas sin gabinete)

Opción freestanding con gabinete



Ver sección freestanding (Página 60)

Opciones recomendadas



Agarradera de lujo



Agarradera standar



Cromaterapia



Multicromaterapia digital



Multicromaterapia digital Zen



Desagüe Flex Presflo



Ilustrado: Bari freestanding con hidromasaje neumático y cromaterapia

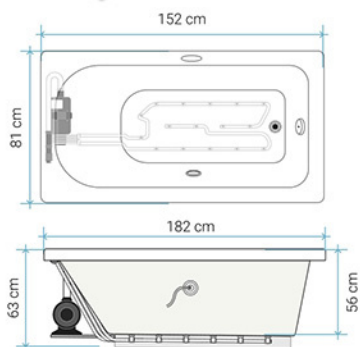

Colores



Los tonos pueden variar debido a diferencias en monitores, sistemas de impresión y factores externos o ambientales

BARI

152 x 81 x 63 cm (con AIRMAX)
152 x 81 x 56 cm (con hidromasaje)
241 lts. / 1 persona

AIRMAX digital

- Motor soplador silencioso 1 hp

Sistemas opcionales

- Hidromasaje
- AIRMAX combo digital (hidromasaje + aeromasaje)
- AiRMAX neumático con jets tipo "salero" o "Ilusión"
- AIRMAX combo neumático (hidromasaje + aeromasaje)
- Cromaterapia
- Multicromaterapia digital o multicromaterapia Zen
- Aromaterapia digital

Accesorios opcionales

- Accesorios en blanco UV, hueso o cromados
- Accesorios Zen Collection o Flat Collection
- Agarradera standar, de lujo o Zen Collection
- Almohadilla magnética o Zen Collection
- Freestanding con gabinete acrílico de alto brillo*
- Desagüe Flex Presflo (para tinas sin gabinete)

* Todas las tias con gabinete incluyen desagüe

Opciones recomendadas



Multicromaterapia digital



Aromaterapia digital



Agarradera de lujo



Agarradera standar



Agarradera Zen Collection



Almohadilla magnética

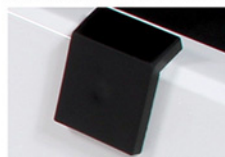

Almohadilla Zen Collection



Desagüe Flex Presflo



MALI

167 X 91 X 63cm (con AIRMAX)

167 X 91 x 56 cm (con hidromasaje)

290 lts. / 1 persona

AIRMAX digital

- Motor soplador silencioso 1 hp

Sistemas opcionales

- Hidromasaje
- AIRMAX combo digital (hidromasaje + aeromasaje)
- AiRMAX neumático con jets tipo "salero" o "Ilusión"
- AIRMAX combo neumático (hidromasaje + aeromasaje)
- Cromaterapia
- Multicromaterapia digital o multicromaterapia Zen
- Aromaterapia digital

Accesorios opcionales

- Accesorios en blanco UV, hueso o cromados
- Accesorios Zen Collection o Flat Collection
- Agarradera standar, de lujo o Zen Collection
- Almohadilla magnética o Zen Collection
- Freestanding con gabinete acrílico de alto brillo*
- Desagüe Flex Presflo (para tinas sin gabinete)

Ilustrado: Mali con hidromasaje neumático, cromaterapia y almohadilla Zen Collection

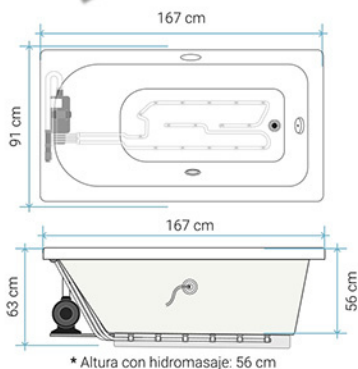

* Todas las tias con gabinete incluyen desagüe

Opciones recomendadas



Multicromaterapia digital



Aromaterapia digital



Agarradera de lujo



Agarradera standar



Agarradera Zen Collection



Almohadilla magnética



Almohadilla Zen Collection



Desagüe Flex Presflo

Colores



Los tonos pueden variar debido a diferencias en monitores, sistemas de impresión y factores externos o ambientales



Ilustrado: Sahara con hidromasaje y almohadillas Zen Collection

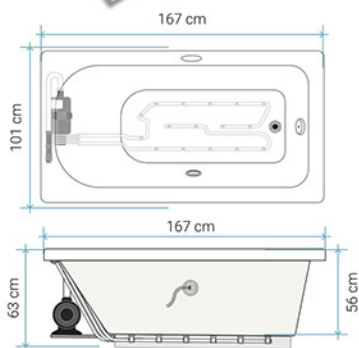

Colores



Los tonos pueden variar debido a diferencias en monitores, sistemas de impresión y factores externos o ambientales

SAHARA

167 x 101 x 63 cm (con AIRMAX)
167 x 101 x 56 cm (con hidromasaje)
336 lts. / 2 personas

AIRMAX digital

- Motor soplador silencioso 1 hp

Sistemas opcionales

- Hidromasaje
- AIRMAX combo digital (hidromasaje + aeromasaje)
- AiRMAX neumático con jets tipo "salero" o "Ilusión"
- AIRMAX combo neumático (hidromasaje + aeromasaje)
- Cromaterapia
- Multicromaterapia digital o multicromaterapia Zen
- Aromaterapia digital

Accesorios opcionales

- Accesorios en blanco UV, hueso o cromados
- Accesorios Zen Collection o Flat Collection
- Agarradera standar, de lujo o Zen Collection
- Almohadillas magnéticas o Zen Collection
- Freestanding con gabinete acrílico de alto brillo*
- Desagüe Flex Presflo (para tinas sin gabinete)

* Todas las tias con gabinete incluyen desagüe

Opciones recomendadas



Multicromaterapia digital



Aromaterapia digital



Agarradera de lujo



Agarradera standar



Agarradera Zen Collection



Almohadilla magnética



Almohadilla Zen Collection



Desagüe Flex Presflo



LANAI

160 x 160 x 71 cm (con AIRMAX)
 160 x 160 x 63 cm (con hidromasaje)
 650 lts. / 3 personas

AIRMAX digital

- Motor soplador silencioso 1 hp

Sistemas opcionales

- Hidromasaje
- AIRMAX combo digital (hidromasaje + aeromasaje)
- AiRMAX neumático con jets tipo "salero" o "Ilusión"
- AIRMAX combo neumático (hidromasaje + aeromasaje)
- Cromaterapia
- Multicromaterapia digital o multicromaterapia Zen
- Aromaterapia digital

Accesorios opcionales

- Accesorios en blanco UV, hueso o cromados
- Accesorios Zen Collection o Flat Collection
- Agarradera standar, de lujo o Zen Collection
- Almohadillas magnéticas o Zen Collection
- Freestanding con gabinete de madera*
- Desagüe Flex Presflo (para tinas sin gabinete)

* Ver sección Freestanding (página 61)

Ilustrado: Lanai combo neumático con almohadillas Zen Collection

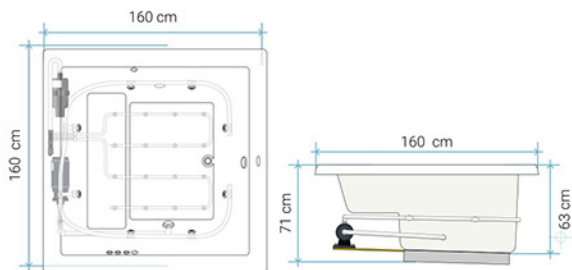

Colores



Los tonos pueden variar debido a diferencias en monitores, sistemas de impresión y factores externos o ambientales

Opciones recomendadas



Multicromaterapia digital



Aromaterapia digital



Agarradera de lujo



Agarradera standar



Agarradera Zen Collection



Almohadilla magnética



Almohadilla Zen Collection



Desagüe Flex Presflo



INFINITY

181 x 126 x 63 cm (con AIRMAX)

181 x 126 x 55 cm (con hidromasaje)

336 lts. / 1 persona

AIRMAX digital

- Motor soplador silencioso 1 hp
- Con espejo de agua

Sistemas opcionales

- Hidromasaje
- AIRMAX combo digital (hidromasaje + aeromasaje)
- AiRMAX neumático con jets tipo "salero" o "Ilusión"
- AIRMAX combo neumático (hidromasaje + aeromasaje)
- Cromaterapia
- Multicromaterapia digital o multicromaterapia Zen

Accesorios opcionales

- Accesorios en blanco UV, hueso o cromados
- Accesorios Zen Collection o Flat Collection
- Almohadilla Zen Collection
- Freestanding con gabinete de madera dura*
- Desagüe Flex Presflo (para tinas sin gabinete)

* Todas las tias con gabinete incluyen desagüe

Ilustrado: Infinityfreestanding con hidromasaje y almohadilla Zen

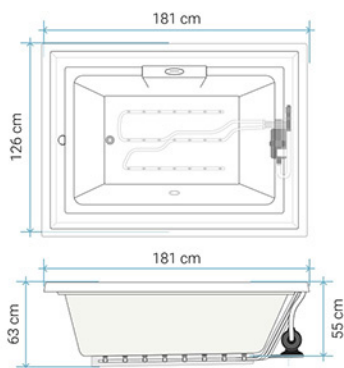

Colores



Los tonos pueden variar debido a diferencias en monitores, sistemas de impresión y factores externos o ambientales

Opciones recomendadas



Cromaterapia



Multicromaterapia digital



Accesorios FlatCollection

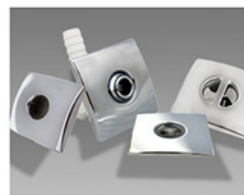

Accesorios Zen Collection

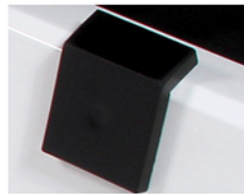

Almohadilla Zen Collection



Desagüe Flex Presflo



INFINITY II

194 x 141 x 62 cm (con AIRMAX)
 194 x 141 x 54 cm (con hidromasaje)
 420 lts. / 2 personas

AIRMAX digital

- Motor soplador silencioso 1 hp
- Con espejo de agua
- Incluye desagüe automático de lujo

Sistemas opcionales

- Hidromasaje
- AIRMAX combo digital (hidromasaje + aeromasaje)
- AiRMAX neumático con jets tipo "salero" o "Ilusión"
- AIRMAX combo neumático (hidromasaje + aeromasaje)
- Cromaterapia
- Multicromaterapia digital o multicromaterapia Zen

Accesorios opcionales

- Accesorios en blanco UV, hueso o cromados
- Accesorios Zen Collection o Flat Collection
- Agarraderas standar, de lujo o Zen Collection
- Almohadillas Zen Collection
- Freestanding con gabinete de madera dura*
- Desagüe Flex Presflo (para tinas sin gabinete)

* Todas las tias con gabinete incluyen desagüe

Ilustrado: Infinity II freestanding con accesorios y almohadilla Zen

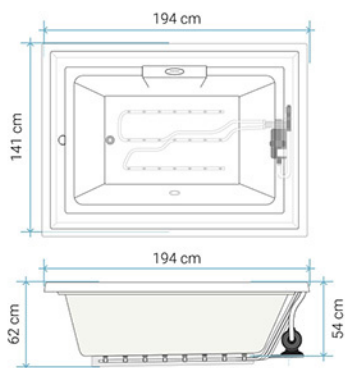

Opciones recomendadas



Cromaterapia



Multicromaterapia digital



Accesorios FlatCollection

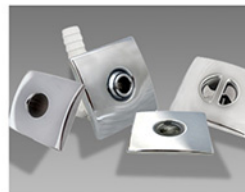

Accesorios Zen Collection

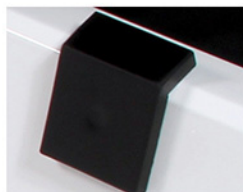

Almohadilla Zen Collection

Colores



Los tonos pueden variar debido a diferencias en monitores, sistemas de impresión y factores externos o ambientales

Equipo y accesorios para tinas



Desagüe Flex/Presflo
Con salida directa



Desagüe Flex/Presflo
Con salida lateral



Agarradera estándar
Blanca UV / hueso / cromo



Agarradera de lujo
Acrílico transparente con insertos cromados



Agarradera Zen Collection
Blanca UV / hueso / cromo
Chica o grande



Almohadilla magnética
Blanca UV o hueso



Almohadilla flexible
Blanca UV



Almohadilla Nihau o Kohala
Blanca o negra



Almohadilla Zen Collection
Blanca o Negra solo tinas
airMax (excepto Creta)



Almohadilla Free-Standing
Blanca o Negra



Cascada de llenado universal
Chica



Cascada de llenado universal
Grande



Cascada de llenado acrílica
Cuadrada blanca (en modelos
seleccionados)



Manerales para mezcladoras
Con sistema de llenado por
los jets

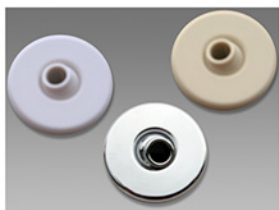

Minijets dirigibles
Blanco UV / hueso / cromo



Jet dirigible
Blanco UV / hueso / cromo

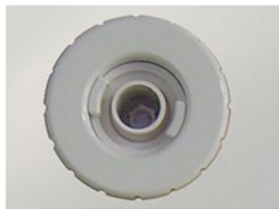

Jet dirigible regulable
Blanco UV / hueso / cromo



Jet de lujo



Jet de chorro de Lux



**Jet dirigible de alta potencia
on/off**



Megajet dirigible giratorio
De alta potencia on/off

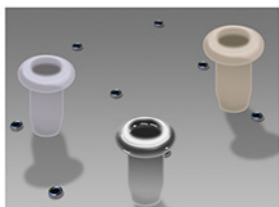

Microjets "Ilusión"
Para aeromasaaje digital o neumático



Control de aire silencioso
De alta intensidad



Rejilla succión de seguridad
Antivortex y antientrapamiento



Minijets tipo "salero"
Para aeromasaaje neumático



Botón de encendido neumát
Blanco UV / hueso / cromo



Motor bomba autodrenable
2hp para hidromasaaje



Motor soplador silencioso
1hp para aeromasaaje



Motor bomba autodrenable
1hp a 1.5hp para hidromasaaje



Motor bomba autodrenable
1.5hp para hidromasaaje

Accesorios para hidromasaaje digital



Botón táctil Contact Touch
Encendido electrónico



Control de encendido
Electrónico on/off



Control electrónico para cromaterapia independiente



Control electrónico doble
Hidromasaaje y cromaterapia

Accesorios Flat Collection



Jet de hidromasaaje



Minijets de aeromasaaje
neumático o digital



Botones de encendido y control de aire



Desagüe Flex Presflo



Rejilla de succión de seguridad



Luz LED para cromaterapia

Accesorios ZEN COLLECTION



Jet Jumbo



Microjet de aeromasaaje



Minijets de hidromasaaje



Botones de enc. neumático

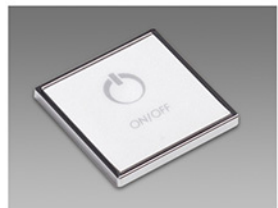

Control de enc. electrónico
Para hidromasaaje digital

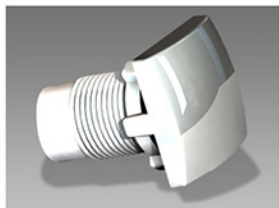

Control de aire



Páneles de control digital
p/aeromasaaje y cromaterapia



Luces LED de cromaterapia



Control remoto digital



Rejilla succión de seguridad
Con válvula check



Teclado táctil Urban Style
Para aeromasaaje o combo
con luz de cromaterapia

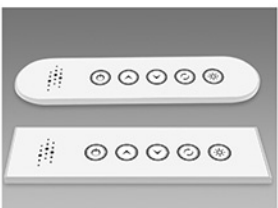

Panel táctil Backlite Deluxe
Para aeromasaaje o combo
con luz de cromaterapia
(Ovalado o rectangular)

Sistemas terapéuticos opcionales



Cromaterapia neumática
1 lámpara de 20 a 30 leds



Multicromaterapia digital
4 lámparas de 9 leds c/u



Multicromaterapia digital
Zen Collection



Aromaterapia digital



Aceites de esencias
concentradas



Sales aromáticas



Sistema de llenado por jets
Con válvula check de 1.5"
¡Exclusiva de Hydromax!



Jet de llenado
para tina de ducha

Tinas FREESTANDING

BALI

168 x 168 x 63 cm / 470 litros / 2 personas

Hidromasaje neumático

- 7 jets y 1 motor 1 hp. full-rated autodrenable.
- Gabinete acrílico alto brillo o de madera dura
- Desagüe Flex Presflo

Opciones

- Versión SPORT con 10 jets y motor 1.5 hp
- Sistema combo neumático (hidro + aeromasaje)
- Cromaterapia.
- Aromaterapia digita
- Accesorios blanco UV, hueso o cromados
- Mezcladoras con sistema de llenado por los jets!.



NASSAU

193.5 x 116 x 64 cm / 350 litros / 2 pers.

Hidromasaje neumático

- 6 jets y 1 motor 1 hp. full-rated autodrenable.
- Gabinete acrílico alto brillo o de madera dura
- Desagüe Flex Presflo

Opciones:

- Sistema de aeromasaje
- Sistema combo neumático (hidro + aeromasaje)
- Cromaterapia
- Accesorios blanco UV, hueso o cromados
- Accesorios Flat Collection
- Agarraderas standar o de lujo
- Almohadillas magnéticas flexibles

NASSAU II

183.5 x 112.5 x 64 cm / 320 litros / 2 pers.



CRETA

182 x 106 x 62 cm (con AIRMAX) 450 lts. / 2 personas

AIRMAX digital

- Motor soplador silencioso 1 hp
- Gabinete acrílico de alto brillo o gabinete de madera

Opciones

- Hidromasaje
- AIRMAX neumático con jets tipo "salero" o "Ilusión"
- Cromaterapia o multicromaterapia digital
- Accesorios en blanco UV, hueso o cromados
- Accesorios Flat Collection
- Agarradera standar o de lujo



ZAMÁ

180 x 80 x 63 cm (c/gab. acrílico 64 cm) / 240 lts. / 2 personas

Aeromasaje neumático

- Minijets "Salero" y 1 motor soplador 1 hp.
- Gabinete acrílico alto brillo o de madera dura
- Desagüe Flex Presflo

Opciones

- Bañera sin sistema
- Hidromasaje neumático
- Cromaterapia.
- Accesorios blanco UV, hueso o cromados
- 1 0 2 almohadillas magnéticas flexibles
- Agarraderas standar o de lujo
- Cascada de llenado universal



Tinas FREESTANDING

AMBASSADOR

180 x 80 x 63 cm / 240 litros / 2 personas

Aeromasaje neumático

- Minijets "Salero" y 1 motor soplador 1 hp.
- Gabinete acrílico de alto brillo
- Desagüe Flex Presflo

Opciones

- Bañera sin sistema
- Hidromasaje neumático
- Cromaterapia.
- 1 o 2 almohadillas magnéticas flexibles
- Agarraderas standar o de lujo
- Cascada de llenado universal
- Accesorios blanco UV, hueso o cromados



MALI

167 X 91 X 63cm / 290 lts. / 1 persona

Airmax digital

- Minijets "Ilusión", control digital y motor soplador 1 hp.
- Gabinete acrílico alto brillo
- Desagüe Flex Presflo

Opciones:

- Hidromasaje
- AiRMAX neumático
- AiRMAX combo digital
- AiRMAX combo neumático
- Cromaterapia
- Multicromaterapia digital o Zen
- Aromaterapia digital
- Accs. bco. UV, hueso o cromado
- Accesorios Zen Collection
- Accesorios Flat Collection
- Agarradera standar
- Agarradera de lujo o Zen Collection
- Almohadilla magnética o Zen Collection



LANAI

167 x 167 x 75 cm / 650 litros / 3 personas

Airmax digital

- Minijets "Ilusión", control digital y motor soplador 1 hp.
- Gabinete de madera dura
- Desagüe Flex Presflo

Opciones:

- Hidromasaje
- AiRMAX neumático
- AiRMAX combo digital
- AiRMAX combo neumático
- Cromaterapia
- Multicromaterapia digital o Zen
- Aromaterapia digital
- Accs. bco. UV, hueso o cromado
- Accesorios Zen Collection
- Accesorios Flat Collection
- Agarradera standar
- Agarradera de lujo o Zen Collection
- Almohadilla magnética o Zen Collection



MIRAMAR

151 x 151 x 76 cm / 350 litros / 3 personas

Hidromasaje neumático

- 6 jets y 1 motor 1 hp. full-rated autodrenable.
- Gabinete de madera dura
- Desagüe Flex Presflo

Opciones

- Bañera sin sistema
- Sistema combo neumático (hidro + aeromasaje)
- Cromaterapia.
- Aromaterapia digital
- Accesorios blanco UV, hueso o cromados



Lavabos y tarjas



Lavabo Mini
Medida: 34 x 34 cm



Lavabo Violeta
Medida: 53 x 43 cm



Lavabo Topaz
Medida: 58 x 48 cm



Ovalín de empotrar
Meds: 44 x 49 cm / 45 x 54 cm



Lavabo Zafiro
Medida: 54 x 48.5 cm



Vertedero
Medida: 51 x 50 cm



Tarja T-100
Medida: 42 x 79 cm



Tarja T-200
Medida: 49 x 52 cm



Lavabo Asdod
Medida: 55 x 46 cm



Lavabo Yavne
Medida: 120 x 50 cm

Pisos de regadera



Piso cuadrado Medida: 100 x 100 cm



Piso rectangular Meds 144 x 90 cm y 155 x 90 cm



Piso esquinero Medida 96 x 96 x 98 cm

* Mescladoras, desagües y accesorios ilustrados en estas fotos no incluidos

TERNURA

Tina para bebé

- 90.5 x 55.5 x 24.5 cm
- Bañera de acrílico alto brillo
- Exclusivamente en color blanco

Opciones

- Solo bañera
- Bañera con mueble de madera laqueada o barnizada



Instalación de tinas - Pasos generales a seguir

Preparación previa

- 1 Preparar una meseta de concreto, block o ladrillo con un espacio claro 5 cms menor que la tina y con su misma profundidad
- 2 Realizar corte en diagonal hacia el drenaje para el desagüe de la tina
- 3 Preparar un registro para mantenimiento del motor, (Consulte la guía mecánica de su tina para ubicarlo)
- 4 Preparar el circuito eléctrico protegido por GFCI. (Consulte la guía mecánica para amperajes)
- 5 Adquirir un desagüe para su tina si ésta no lo incluyó

Desempaque

- 1 Asegurarse de haber recibido copia del manual de usuario, en caso contrario descargue una online en: www.hydromax.com.mx/descargas/
- 2 Al desempacar la tina levantarla de su estructura, nunca de la tubería
- 3 Mantener el plástico protector hasta terminar la instalación para evitar rayaduras

Preinstalación

- 1 Conectar llave de llenado frío / caliente, a unos 10 cms por arriba del nivel de la tina
- 2 Conectar el desagüe y el rebozadero a una trampa de drenaje (cespol)

Instalación

- 1 Llenar el fondo de la meseta con mortero ligeramente diluido para soportar la tina
- 2 Cubrir el mortero con plástico o polietileno para evitar que la tina se pegue al fondo
- 3 Insertar la tina con cuidado
- 4 Nivelar la tina ayudándose con el mortero
- 5 Dejar secar el mortero completamente.
- 6 Sellar el perímetro de la tina con cemento blanco o silicón
- 7 Conectar el motor a la corriente eléctrica

Post-instalación

- 1 Retirar el plástico protector de la tina. Utilice solamente las manos
- 2 Llenar la tina a un nivel mínimo de 2" (5 cm) por encima de los jets y verificar la inexistencia de fugas
- 3 Temperatura recomendable del agua 104 °F (40 °C)
- 4 Presionar el botón de encendido para iniciar el sistema de hidromasaje. Regular la presión girando el control de aire
- 5 ¡Disfrute la mejor experiencia terapéutica en casa!



Para evitar riesgos / daños en su equipo la instalación deberá ser realizada por un técnico calificado. Consulte el manual de usuario para instrucciones completas

Soporte y nivelación - Tipos de marco nivelador

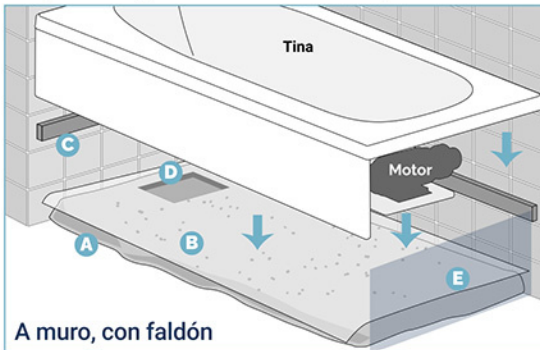

A muro, con faldón

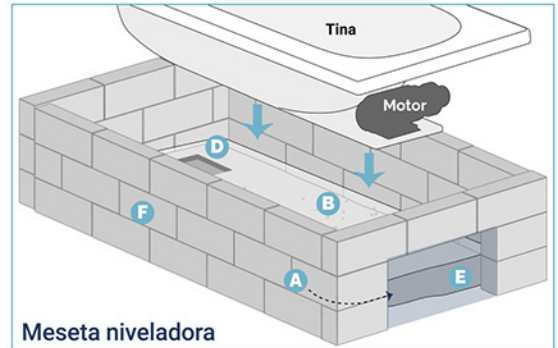

Meseta niveladora

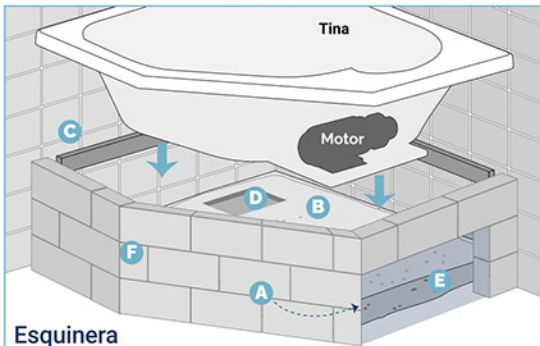

Esquinera

- (A) Cama de mortero para soporte
- (B) Cubierta de plástico separador
- (C) Larguero nivelador 1" x 4" (no para carga)
- (D) Corte para drenaje
- (E) Registro para mantenimiento (Min: 50 x 40 cm)
- (F) Base o murete nivelador (no para carga)



Consulte posición de motor y desagüe así como las medidas requeridas en la guía mecánica que acompaña a su tina. Si no la tiene descarguela desde www.hydromax.com.mx/descargas/



¿Qué es un spa?

Un spa ofrece un ambiente permanentemente higiénico, una temperatura del agua siempre perfecta y funciones inteligentes en un equipo fácil de usar, específicamente diseñado para exteriores y que no requiere instalación especial cuando incluye un gabinete de madera dura.

Cuando se trata de salud integral, relajación y confort un sistema de spa de última generación no tiene paralelo

Ventajas de los spas de Hydromax

- No requiere instalación especial y está diseñado para usarse en exterior
- Mantiene el agua a la temperatura siempre ideal según lo programado y con bajo costo energético
- Sistema de filtrado total Ultra Clean, de 25 a 100 sqft higiénico y eficiente, que mantiene el agua limpia y libre de impurezas
- Siempre listo para usarse, en cualquier momento
- Capacidad de dos hasta ocho personas al mismo tiempo, dependiendo del modelo
- Asientos anatómicamente diseñados y opción de camastro para máxima relajación (en modelos select.)
- Amplia variedad de jets de alto flujo y potencia: dirigibles, rotatorios, rolorios, vibratorios, multi giratorios, etc On/off con protección UV
- Sistemas inteligentes pre-programables con la más avanzada ingeniería de diseño hidráulico para una mayor eficiencia y bienestar
- Adaptable para uso comercial o residencial
- Motores bomba especiales para spa, de alto rendimiento y eficiencia, con potencia superior a lo especificado y ahorrador energético

Complementos ideales para su spa

Gabinete de madera

- Madera dura certificada con refuerzo estructural de materiales compuestos a prueba de óxido
- Resistencia a los elementos naturales (Frío, calor, humedad, sol)
- Tornillería y uniones en acero inoxidable
- Escalera de madera con el mismo color y acabado
- Óptima recuperación/conservación de calor
- Máximo aprovechamiento energético
- Tratamiento protector UV especializado a base de pinturas y aceites naturales
- No aporta residuos que dañen el medio ambiente

Cubre spa térmico

- Fabricado con materiales livianos y resistentes a la intemperie, al sol y a la lluvia
- Fácil de transportar y manipular, gracias a su estructura plegable
- Alta capacidad aislante térmica, mantiene la temperatura del agua del spa por más tiempo
- Reduce el consumo energético al disminuir los ciclos de calentamiento programados
- Evita la acumulación de agua de lluvia en el spa y la cubierta
- Evita la caída de suciedad en el agua del spa (hojas, polvo, etc)

Spas línea HYDROLUX

Alta calidad y prestaciones

Sistemas disponibles

Sistema de spa digital

- 6 a 42 jets de spa de alto flujo y potencia, de hidromasaje y aeromasaje
- Filtros de alta capacidad y eficiencia UltraClean con desnatador
- Motores bomba especiales para spa de 1.5 a 5 hp full-rated 220V de alta eficiencia energética
- Sistema de control digital con GFCI, panel multifunción y calentador de titanio, único en la industria
- De 1 a 3 rejillas de succión de seguridad de 120 a 250 GPM
- 2 a 6 controles de aire silenciosos de alta intensidad
- Sistema de cromoterapia de 6 a 36 leds alta potencia

Sistema de spa confort

- Sistema de spa de hidromasaje neumático sin control inteligente ni calentador

Sistema entretenimiento

- Sistema de hidromasaje neumático sin control inteligente, sin calentador, sin sistema de filtrado y con motores de 1 velocidad.
- Disponible para modelos autodrenables

Aeromasaje digital para spa

- 12 minijets de aire para spa con sistema UV
- Motor soplador de aire HeavyDuty de 1 hp

Equipos y accesorios opcionales

- Sistema de ozono (Ozonador)
- Cubrespa térmico autodrenable UV
- Gabinete de madera *
- Escalera de madera *
- Maceteros de madera *
- Sistema de masaje giratorio MaxPro Rollassage
- Sistema de masaje vibratorio MaxPro Vibrassage
- Sistema de masaje multigiratorio MaxPro
- Turbo Twister
- Cascada de llenado

* Madera dura exótica certificada tzalam del sureste de México, seleccionada por su resistencia y tratada para intemperie con acabados especiales en color mate con protección UV.



¡Garantizado para EXTERIOR!



Mini spa BONITA

Medidas 199.5 x 110 x 68 cm

Capacidad 600 litros / 2 personas

Peso c/gabinete 150 Kg en seco / 750 Kg lleno

Motores Motor bomba 1.5 hp 2 velocidades full-rated con autocebantes
De última generación, silenciosos, de alto poder, rendimiento y eficiencia

Sist. de masaje 6 jets MaxPro X3 dirigibles regulables
1 succión de 120 gpm
2 controles de aire MaxPro silenciosos
1 válvula de llenado y drenado

Iluminación Lámparas LED de alta luminosidad y duración.
Cromaterapia digital multifuncional para una excelente terapia relajante y ambientación
Siete colores básicos auto cambiantes
Velocidad rápido, lento y fijo

Sistema operativo Módulo de control universal inteligente
Con tecnología de última generación.
#1 en alto rendimiento y eficiencia eléctrica
Panel digital multifuncional
Funciones programables
Calentador de titanio 4.5 kw
Sensor / termostato

Filtrado Filtrado UltraClean de 50 sqft
Exclusivo sistema de filtrado total, higiénico y de máxima eficiencia
Filtro desnatador antibacterial de alta capacidad
By-pass de seguridad

Configuración 2 camastros encontrados

Conexión eléctrica 220 Volts, 4 cables No. 8 al 10
(Usar pastilla 2 x 40 amp)

Opciones Gabinete de madera dura certificada tratada para intemperie con escalera
Cubre spa térmico
Ozonador

Incluye Kit químico
Flotador clorinador

Colores

Los tonos pueden variar debido a factores externos o ambientales



Opciones recomendadas



Cubre spa térmico



Ozonador



Kit químico (incluido)



Flotador clorinador (incluido)

Pregunte por el
PAQUETE COMPLETO
¡Y AHORRE!



Mini spa REAL

Medidas 183 x 131 x 69 cm

Capacidad 740 litros / 2 personas

Peso c/gabinete 150 Kg en seco / 890 Kg lleno

Motores Motor bomba 3 hp 2 velocidades full-rated con autocebantes
De última generación, silenciosos, de alto poder, rendimiento y eficiencia

Sist. de masaje 10 jets MaxPro X5 dirigibles regulables
1 succión de 120 gpm
2 controles de aire MaxPro silenciosos con protección UV
1 válvula de llenado y drenado

Iluminación Lámparas LED de alta luminosidad y duración.
Cromaterapia digital multifuncional para una excelente terapia relajante y ambientación
Siete colores básicos auto cambiantes
Velocidad rápido, lento y fijo

Sistema operativo Módulo de control universal inteligente
Con tecnología de última generación.
Panel digital multifuncional
Funciones programables
#1 en alto rendimiento y eficiencia eléctrica
Calentador de titanio 4.5 kw
Sensor / termostato

Filtrado Filtrado UltraClean de 50 sqft
Exclusivo sistema de filtrado total, higiénico y de máxima eficiencia
Filtro desnatador antibacterial de alta capacidad
By-pass de seguridad

Configuración 2 asientos ergonómicos
1 cascada de llenado
2 cabeceras anatómicas integradas
2 descansabrazos integrados
2 agarraderas de seguridad de acrílico transparente

Conexión eléctrica 220 Volts, 4 cables No. 8
(Usar pastilla 2 x 40 - 50 amp)

Opciones Gabinete de madera dura certificada tratada para intemperie con escalera
Cubre spa térmico
Ozonador
Aeromasaje digital para spa
Versión confort:
* Sistema neumático sin control inteligente ni calentador

Incluye Kit químico
Flotador clorinador

Colores

Los tonos pueden variar debido a factores externos o ambientales

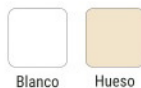

Opciones recomendadas



Cubre spa térmico



Ozonador



Kit químico (incluido)



Flotador clorinador (incluido)

Pregunte por el
PAQUETE COMPLETO
¡Y AHORRE!



SCHOONER spa

Medidas 212 x 153 x 66 cm

Capacidad 1200 litros / 3 personas

Peso c/gabinete 180 Kg en seco / 1380 Kg lleno

Motores Motor bomba 3 hp 2 velocidades full-rated con autocebantes
De última generación, silenciosos, de alto poder, rendimiento y eficiencia

Sist. de masaje 7 jets MaxPro X5 dirigibles regulables
1 succión de 120 gpm
2 controles de aire MaxPro silenciosos con protección UV
1 válvula de llenado y drenado

Iluminación Lámparas LED de alta luminosidad y duración.
Cromaterapia digital multifuncional para una excelente terapia relajante y ambientación
Siete colores básicos auto cambiantes
Velocidad rápido, lento y fijo

Sistema operativo Módulo de control universal inteligente
Con tecnología de última generación.
#1 en alto rendimiento y eficiencia eléctrica
Panel digital multifuncional
Funciones programables
Calentador de titanio 4.5 kw
Sensor / termostato

Filtrado Filtrado UltraClean de 50 sqft
Exclusivo sistema de filtrado total, higiénico y de máxima eficiencia
Filtro desnatador antibacterial de alta capacidad
By-pass de seguridad

Configuración 2 asientos ergonómicos
1 camastro
Descansabrazos integrados
Portavasos para 4 piezas
Cabeceras anatómicas integradas

Conexión eléctrica 220 Volts, 4 cables No. 8
(Usar pastilla 2 x 40 - 50 amp)

Opciones Gabinete de madera dura certificada tratada para intemperie con escalera
Cubre spa térmico
Ozonador
Cascada de circulación
Aeromasaje digital para spa

Incluye Kit químico
Flotador clorinador

Colores Los tonos pueden variar debido a factores externos o ambientales



Opciones recomendadas



Cubre spa térmico



Ozonador



Cascada de circulación



Kit químico (incluido)

Pregunte por el
PAQUETE COMPLETO
¡Y AHORRE!



CLASSIC spa

Medidas 200 x 200 x 76 cm

Capacidad 1700 litros / 6 personas

Peso c/gabinete 250 Kg en seco / 1950 Kg lleno

Motores Motor bomba 3 hp 2 velocidades full-rated con autocebantes
De última generación, silenciosos, de alto poder, rendimiento y eficiencia

Sist. de masaje Jets de alto flujo y uso rudo, gris clásico con protección UV

14 jets totales:

8 MaxPro X5 dirigibles regulables
2 MaxPro X4 turbo giratorio
4 MaxPro X3 dirigibles regulables
1 succión de 120 gpm
2 controles de aire MaxPro silenciosos
1 válvula de llenado y drenado

Iluminación Cromaterapia digital multifuncional para una excelente terapia relajante y ambientación

Lámparas LED de alta luminosidad y duración.
Siete colores básicos auto cambiantes
Velocidad rápido, lento y fijo

Sistema operativo Con tecnología de última generación. #1 en alto rendimiento y eficiencia eléctrica

Módulo de control universal inteligente
Panel digital multifuncional
Funciones programables
Calentador de titanio 4.5 kw
Sensor / termostato

Filtrado Exclusivo sistema de filtrado total, higiénico y de máxima eficiencia

Filtrado UltraClean de 50 sqft
Filtro desnatador antibacterial de alta capacidad
By-pass de seguridad

Configuración

4 asientos ergonómicos
1 camastro
Descansabrazos integrados
Portavasos para 4 piezas
Cabeceras anatómicas integradas

Conexión eléctrica

220 Volts, 4 cables No. 8
(Usar pastilla 2 x 40 - 50 amp)

Opciones

Gabinete de madera dura certificada tratada para intemperie con escalera
Cubre spa térmico
Ozonador
Cascada de circulación
Aeromasaje digital para spa

Incluye

Kit químico
Flotador clorinador

Opciones recomendadas



Cubre spa térmico



Ozonador



Cascada de circulación



Kit químico (incluido)

Colores

Los tonos pueden variar debido a factores externos o ambientales



Pregunte por el
PAQUETE COMPLETO
¡Y AHORRE!



CLASSIC entretenimiento

Medidas 200 x 200 x 76 cm

Capacidad 1700 litros / 6 personas

Peso c/gabinete 250 Kg en seco / 1950 Kg lleno

Motores Motor bomba 1.5 hp 1 velocidad
De última generación, silenciosos, de alto poder, rendimiento y eficiencia full-rated con autocebantes

Sist. de masaje 7 jets de hidromasaje
1 succión de seguridad
2 controles de MaxPro silenciosos

Filtrado Filtrado neumático de 50 sqft
Exclusivo sistema de filtrado total, higiénico y de máxima eficiencia
Filtro desnatador antibacterial de alta capacidad
By-pass de seguridad

Configuración 4 asientos ergonómicos
1 camastro
Descansabrazos integrados
Portavasos para 4 piezas
Cabeceras anatómicas integradas

Conexión eléctrica 110 Volts, 3 cables No. 8
(Usar pastilla de 15 a 20 amp)

Opciones Gabinete de madera dura certificada tratada para intemperie con escalera
Cubre spa térmico
Ozonador
Sistema de cromaterapia para spa
Sistema de aeromasaje de 7 a 9 jets

Incluye Kit químico
Flotador clorinador
Válvula de llenado y drenado

Colores
Los tonos pueden variar debido a factores externos o ambientales



Opciones recomendadas



Cubre spa térmico



Gabinete de madera dura



Ozonador



Sistema de Cromaterapia



Sistema de Aeromasaje de 7 a 9 jets



LONGBEACH spa

Medidas 210 x 210 x 81 cm

Capacidad 1800 litros / 6 personas

Peso c/gabinete 300 Kg en seco / 2100 Kg lleno

Motores Motor bomba 5 hp 2 velocidades full-rated con autocebantes
De última generación, silenciosos, de alto poder, rendimiento y eficiencia

Sist. de masaje

Jets de alto flujo y uso rudo, gris clásico con protección UV

16 jets totales:

9 MaxPro X3 dirigibles regulables
4 MaxPro X5 dirigibles regulables
2 MaxPro X1
1 MaxPro Turbo Twister (Opc.ión: 1 MaxPro Vibrassage)
1 Succión de 250 gpm
3 Controles MaxPro silenciosos
1 Válvula de llenado y drenado

Iluminación

Cromaterapia digital multifuncional para una excelente terapia relajante y ambientación

Lámparas LED de alta luminosidad y duración.

Siete colores básicos auto cambiantes
Velocidad rápido, lento y fijo

Sistema operativo

Con tecnología de última generación. #1 en alto rendimiento y eficiencia eléctrica

Módulo de control digital inteligente
Panel digital multifuncional
Funciones programables
Calentador de titanio 5.5 kw
Sensor / termostato

Filtrado

Exclusivo sistema de filtrado total, higiénico y de máxima eficiencia

Filtrado UltraClean de 100 sqft
2 filtros desnatadores antibacteriales de alta capacidad
By-pass de seguridad

Configuración

1 camastro doble
1 asiento principal
1 asiento secundario
1 asiento doble
1 escalón asiento

Conexión eléctrica

220 Volts, 4 cables No. 8
(Usar pastilla 2 x 40 - 50 amp)

Opciones

Gabinete de madera dura certificada tratada para intemperie con escalera
Cubre spa térmico
Ozonador
Cascada de circulación
Aeromasaje digital para spa

Incluye

Kit químico
Flotador clorinador

Colores

Los tonos pueden variar debido a factores externos o ambientales



Opciones recomendadas



Cubre spa térmico



Ozonador



Cascada de circulación



Kit químico (incluido)

Pregunte por el
PAQUETE COMPLETO
¡Y AHORRE!



BARRINGTON spa

Medidas 208 x 208 x 86 cm

Capacidad 1900 litros / 7 personas

Peso c/gabinete 300 Kg en seco / 2200 Kg lleno

Motores Motor bomba 5 hp 2 velocidades full-rated con autocebantes
De última generación, silenciosos, de alto poder, rendimiento y eficiencia

Sist. de masaje 14 MaxPro X5 dirigibles regulables
Jets de alto flujo y uso rudo, gris clásico con protección UV
1 Succión de 250 gpm
3 Controles MaxPro silenciosos
1 Válvula de llenado y drenado

Iluminación Lámparas LED de alta luminosidad y duración.
Cromaterapia digital multifuncional para una excelente terapia relajante y ambientación
Siete colores básicos auto cambiantes
Velocidad rápido, lento y fijo

Sistema operativo Módulo de control digital inteligente
Panel digital multifuncional
Funciones programables
#1 en alto rendimiento y eficiencia eléctrica
Calentador de titanio 5.5 kw
Sensor / termostato

Filtrado Filtrado UltraClean de 100 sqft
Exclusivo sistema de filtrado total, higiénico y de máxima eficiencia
1 filtro desnatador antibacterial de alta capacidad
By-pass de seguridad

Configuración 1 camastro doble
3 asientos principales
1 asiento secundario
1 escalón asiento

Conexión eléctrica 220 Volts, 4 cables No. 8
(Usar pastilla 2 x 40 - 50 amp)

Opciones Gabinete de madera dura certificada tratada para intemperie con escalera
Cubre spa térmico
Ozonador
Cascada de circulación
Aeromasaaje digital para spa

Incluye Kit químico
Flotador clorinador

Colores Los tonos pueden variar debido a factores externos o ambientales



Blanco



Alba



Cameo



Majestic Sky



Sierra



Silk



Sterling Silver



Slate



Opciones recomendadas



Cubre spa térmico



Gabinete de madera dura



Cascada de circulación



Ozonador

Pregunte por el
PAQUETE COMPLETO
¡Y AHORRE!



PARAIISO spa

Medidas 235 x 235 x 84 cm

Capacidad 2300 litros / 8 personas

Peso c/gabinete 350 Kg en seco / 2650 Kg lleno

Motores

De última generación, silenciosos, de alto poder, rendimiento y eficiencia

Sist. de masaje

Jets de alto flujo y uso rudo, gris clásico con protección UV

28 jets totales:

4 MaxPro X3 dirigibles regulables
8 MaxPro X5 dirigibles regulables
2 MaxPro X4 Turbogiratorio
1 MaxPro TurboTwister
13 MaxPro X1 lumbares
2 Succiones de 250 gpm
4 Controles MaxPro silenciosos
1 Válvula de llenado y drenado

Iluminación

Cromaterapia digital multifuncional para una excelente terapia relajante y ambientación

Lámparas LED de alta luminosidad y duración.

Siete colores básicos auto cambiantes
Velocidad rápido, lento y fijo

Sistema operativo

Con tecnología de última generación. #1 en alto rendimiento y eficiencia eléctrica

Módulo de control digital inteligente
Panel digital multifuncional
Funciones programables
Calentador de titanio 5.5 kw
Sensor / termostato

Filtrado

Exclusivo sistema de filtrado total, higiénico y de máxima eficiencia

Filtrado UltraClean de 100 sqft
2 filtros desnatadores antibacteriales de alta capacidad
By-pass de seguridad

Configuración

1 camastro
1 asiento principal
3 asientos secundarios
1 asiento doble
1 escalón asiento

Conexión eléctrica

220 Volts, 4 cables No. 8
(Usar pastilla 2 x 40 - 50 amp)

Opciones

Gabinete de madera dura certificada tratada para intemperie con escalera
Cubre spa térmico
Ozonador
Cascada de circulación
Calentador doble de 15 kw totales (usa pastilla de 60 amp)
Aeromasaaje digital para spa

Incluye

Kit químico
Flotador clorinador

Colores

Los tonos pueden variar debido a factores externos o ambientales



Opciones recomendadas



Cubre spa térmico



Ozonador



Cascada de circulación



Calentador doble de titanio

Pregunte por el
PAQUETE COMPLETO
¡Y AHORRE!

Anatomía de un spa de HYDROMAX

Una mirada profunda a la tecnología hidráulica avanzada de los spas HydroLUX y ELITE

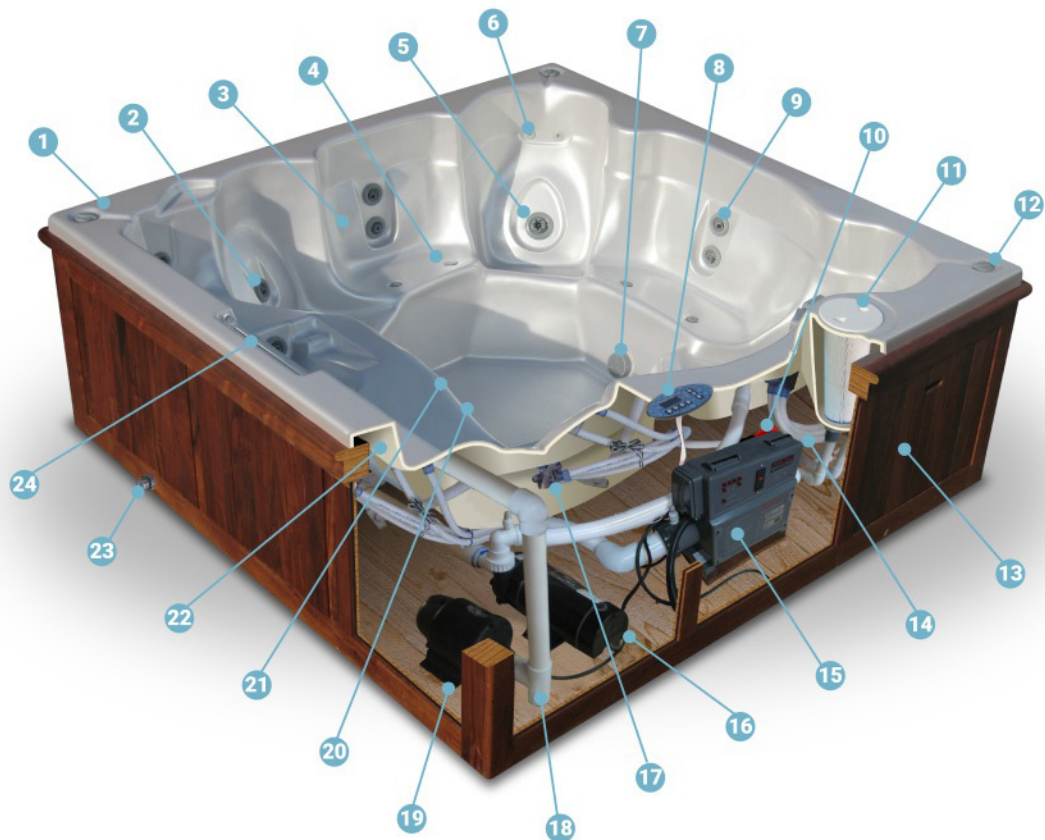

- 1 Acrílico Lucite XL antibacterial de alto brillo e impacto y a prueba de sol
- 2 Jets MaxPro X4 turbo giratorios
- 3 Asientos ergonómicos diseñados para su confort
- 4 Minijets MaxPro X6 de aeromasaaje
- 5 Jet MaxPro Turbo-twister para masajes vibratorios
- 6 Minijets MaxPro X1 lumbares
- 7 Rejilla de succión de seguridad de 250 gpm
- 8 Panel de control digital de 25 funciones
- 9 Jets MaxPro X3 dirigibles regulables
- 10 Motor bomba de 5 hp 2 vel. a 220 volts
- 11 Filtro de alta capacidad
- 12 Control de aire de alta intensidad
- 13 Gabinete de madera dura certificada tratada para intemperie
- 14 Sistema hidráulico con tubería de PVC flexible
- 15 Sistema de control digital con calentador de titanio

- 16 Motor bomba auxiliar de 2 velocidades 3 hp
- 17 Válvula check para minijets de aeromasaaje
- 18 Tubería especial del soplador de aire con válvula check
- 19 Motor soplador de aeromasaaje silencioso 1 hp
- 20 Sistema de ozono
- 21 Luz led de cromaterapia
- 22 Refuerzo triple con fibra de vidrio, fórmula especial
- 23 Conector de desagüe compatible con manguera de jardín
- 24 Agarradera de seguridad de acrílico moldeado de alto impacto

Observaciones

- Diagrama solo para usos ilustrativos.
- Algunos accesorios y equipos son opcionales.
- Modelo ilustrado: Paraíso spa

Guía rápida de uso y mantenimiento de spas

a) Reglas y consideraciones

1. Mantenga radios, televisores, etc, lejos del agua.
2. La inmersión prolongada en el agua puede causar hipotermia.
3. No es alberca de clavados.
4. Los niños pequeños siempre deben estar acompañados.
5. Mantenga los niveles de ph entre 7 y 7.5. Un ph alto daña al equipo, un ph bajo puede causar daños en la piel.
6. Use ozonador.
7. Lave el filtro al menos una vez al mes y cada vez que personas ajenas a su familia usen el spa.
8. Drene y limpie cuidadosamente el spa una vez por año. El spa con gabinete incluye una válvula de llenado externa de 1.5" junto al motor bomba. Conectela a una manguera de uso rudo y ábrala hasta desalojar el agua del spa completamente.

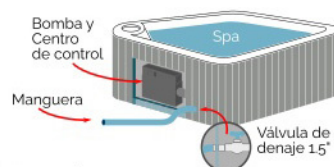
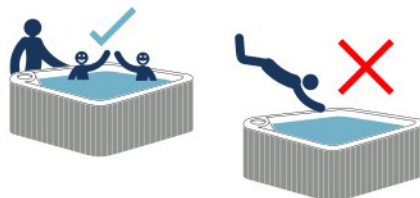

b) Instalación y mantenimiento del agua

1. Prepare una superficie sólida y bien nivelada para asentar el spa, puede ser de concreto, madera, ladrillo o piedra. No necesita declive de desagüe por que el spa es autodrenable.
2. Prepare la línea de alimentación eléctrica. Requerirá de línea 220 volts con 4 cables de uso rudo No. 8 y breaker de 40 a 50 amps (Consulte el manual del spa para especificaciones completas).
3. Una vez conectado el spa a la corriente, para llenarlo use una o dos mangueras de jardín (dependiendo de la presión de agua) insertándolas en el compartimiento del filtro.
4. El nivel ideal del agua está hasta 4 pulgadas desde el borde, pudiéndose variar de acuerdo al gusto personal.



c) Arrancando la unidad

1. Encienda la unidad, una vez funcionando arrancará con facilidad.
2. El sistema de control viene programado con una configuración por defecto, si desea mantener esa configuración solamente tendrá que recordar cómo controlar la temperatura y presionar la tecla SET cuando deje de usar el spa.

d) Operación básica de la unidad

1. La temperatura actual del agua se refleja en el panel de control en todo momento.
2. Presione TEMP 2 segundos para seleccionar una temperatura diferente.
3. Utilice TEMP y TIME para cambiar la temperatura deseada.
4. Presione SET para fijar la temperatura deseada.
5. Presione SET cuando termine de usar el spa para iniciar los ciclos de mantenimiento.
6. Los ciclos de mantenimiento incluyen un ciclo de filtrado posterior al uso. La luz del filtro se enciende indicando que ya está en proceso.
7. Cuando está en ciclo de mantenimiento la bomba se enciende cada 3 horas para probar la temperatura del agua y calentarla en caso necesario.
8. El control recuerda la hora que usted usa el spa y anticipándose al próximo uso ejecuta un proceso previo de auto filtrado.
9. Si presiona la tecla SET por 20 segundos será desactivada y se reactivará 20 segundos después de soltarla.
10. Para encender / apagar las luces presione LIGHT,
11. Para cambiar la bomba a alta o baja presione PUMP.
12. Si su spa cuenta con una segunda bomba, ésta es controlada por la tecla AUX.
13. Cuando el calentador está funcionando la luz de HEATER permanece encendida.
14. Para utilizar una configuración personalizada o en caso de problemas consulte el manual de su spa.

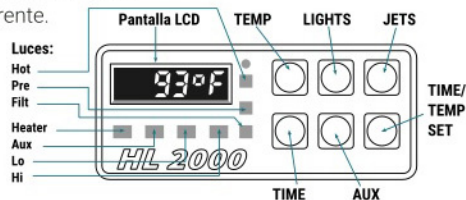

Spas línea ELITE

La experiencia en hidroterapia TOTAL



Características

- Capacidad a partir de 6 personas al mismo tiempo, dependiendo del modelo
- Totalmente equipados con los equipos y accesorios disponibles para cada modelo
- Sistema de filtrado Ultra Clean desde 100 sqft, mantiene el agua totalmente limpia y cristalina, libre de gérmenes hasta en un 99.99%
- 1 a 4 motores bomba especiales para spa, de alto rendimiento con hasta 13 hp totales!
- Sistema de sellado Cero Fugas, exclusivo de HydroMAX
- Gabinete de madera dura certificada tzalam del sureste de México, tratada para intemperie con exquisito acabado fino, sin marcos exteriores que rompan la armonía del conjunto
- Opción del exclusivo sistema Total Therapy de HydroMAX

Todos los spas HydroMAX de las líneas HydroLUX y ELITE cuentan con garantía limitada de 5 años contra defectos estructurales y de fabricación

Sistemas opcionales

Sistema Turbo Therapy

El novedoso y exclusivo sistema patentado de HydroMAX nos pone a la vanguardia en la industria a nivel mundial. Nada puede superar la sensación de potencia máxima del hidromasaje dirigido inyectado con aire a presión.

Una sensación de terapia totalmente relajante y vigorizante enfocado sobre las partes del cuerpo que más lo necesitan. Disponible exclusivamente en modelos seleccionados de la línea ELITE

Sistema de spa confort

Sistema de spa de hidromasaje neumático sin control inteligente ni calentador

Sistema entretenimiento

Sistema de hidromasaje neumático sin control inteligente, sin calentador, sin sistema de filtrado y con motores bomba de 1 velocidad.

Solo disponible para modelos autodrenables



¡Garantizado para EXTERIOR!



KOHALA spa

Medidas 200 x 200 x 95 cm

Capacidad 2000 litros / 6 a 7 personas

Peso c/gabinete 320 Kg en seco / 2320 Kg lleno

Motores 1 Motor bomba de 5 hp 2 velocidades
Full rated autodrenable
De última generación, silenciosos, de alto poder, rendimiento y eficiencia

Sist. de masaje 20 jets totales:
14 MaxPro X3 dirigibles regulables
4 MaxPro X5 dirigibles regulables
2 MaxPro Rollassage
1 Succión de 250 gpm
3 Controles MaxPro silenciosos
1 Válvula de llenado y drenado

Iluminación Lámparas LED de alta luminosidad y duración.
Cromaterapia digital multifuncional para una excelente terapia relajante y ambientación
Siete colores básicos auto cambiantes
Velocidad rápido, lento y fijo

Sistema operativo Módulo de control digital inteligente
Con tecnología de última generación.
Panel digital multifuncional
#1 en alto rendimiento y eficiencia eléctrica
Funciones programables
Calentador de titanio 5.5 kw
Sensor / termostato

Filtrado Filtrado UltraClean de 100 sqft
Exclusivo sistema de filtrado total, higiénico y de máxima eficiencia
1 filtro desnatador antibacterial de alta capacidad
By-pass de seguridad

Configuración 1 asiento individual
1 asiento doble
1 asiento general 4 personas
2 almohadillas magnéticas

Conexión eléctrica 220 Volts, 4 cables No. 8
(Usar pastilla 2 x 40 - 50 amp)

Opciones Gabinete de madera dura certificada tratada para intemperie con escalera
Cubre spa térmico
Ozonador
Sistema de aeromasaaje digital p/ spa

Incluye Kit químico
Flotador clorinador

Colores Los tonos pueden variar debido a factores externos o ambientales

			
Blanco	Alba	Cameo	Majestic Sky
			
Sierra	Silk	Sterling Silver	Slate

Opciones recomendadas



Cubre spa térmico



Ozonador

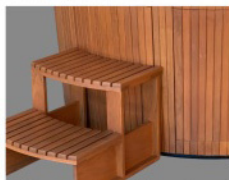

Gabinete de madera dura



Sistema de Aeromasaaje

Pregunte por el
PAQUETE COMPLETO
¡Y AHORRE!



KOHALA entretenimiento

Medidas 200 x 200 x 95 cm

Capacidad 2000 litros / 6 a 7 personas

Peso c/gabinete 320 Kg en seco / 2320 Kg lleno

Motores Motor bomba 1.5 hp 1 velocidad full-rated con autocebantes
De última generación, silenciosos, de alto poder, rendimiento y eficiencia

Sist. de masaje 10 jets de hidromasaje
1 succión de seguridad
2 controles de MaxPro silenciosos

Filtrado Filtrado neumático de 100 sqft
Exclusivo sistema de filtrado total, higiénico y de máxima eficiencia
1 filtro desnatador antibacterial de alta capacidad
By-pass de seguridad

Configuración 1 asiento individual
1 asiento doble
1 asiento general 4 personas
2 almohadillas magnéticas

Conexión eléctrica 110 Volts, 3 cables No. 8
(Usar pastilla de 15 a 20 amp)

Opciones Gabinete de madera dura certificada tratada para intemperie con escalera
Cubre spa térmico
Ozonador
Sistema de cromaterapia para spa
Sistema de aeromasaje para spa

Incluye 1 desagüe Flex/Presflo
2 almohadillas magnéticas
Válvula de llenado y drenado
Los tonos pueden variar debido a factores externos o ambientales

Colores



Opciones recomendadas



Cubre spa térmico

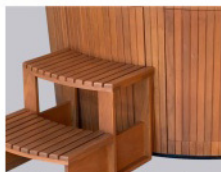

Gabinete de madera dura



Ozonador



Sistema de Cromaterapia



Sistema de Aeromasaje



Opciones recomendadas



Cubre spa térmico



Gabinete de madera dura



Kit químico (incluido)



Flotador clorinador (incluido)

XL-600 spa

Medidas 201 x 206 x 88 cm

Capacidad 2000 litros / 5 personas

Peso c/gabinete 368 Kg en seco / 2368 Kg lleno

Motores 1 Motor bomba de 5 hp 2 vel.
De última generación, silenciosos, de alto poder, rendimiento y eficiencia Full rated autodrenable

Sist. de masaje 20 MaxPro X3 dirigibles regulables
4 MaxPro X2 dirigibles.
1 Succión de alto poder 5"
3 Controles MaxPro silenciosos
1 válvula de llenado y drenado
1 ozonador

Iluminación Lámparas LED de alta luminosidad y duración.
Cromaterapia digital multifuncional para una excelente terapia relajante y ambientación
Siete colores básicos auto cambiantes
Velocidad rápido, lento y fijo

Sistema operativo Módulo de control digital inteligente
Con tecnología de última generación.
Panel digital multifuncional
#1 en alto rendimiento y eficiencia eléctrica
Funciones programables
Calentador de titanio 5.5 kw
Sensor / termostato

Filtrado Filtrado UltraClean de 100 sqft
Exclusivo sistema de filtrado total, higiénico y de máxima eficiencia
1 filtro desnatador antibacterial de alta capacidad
By-pass de seguridad

Configuración 1 asiento principal
3 asientos secundarios
1 lounge camastro
3 almohadillas magnéticas

Conexión eléctrica 220 Volts, 4 cables No. 8
(Usar pastilla 2 x 40 - 50 amp)

Opciones Gabinete de madera dura certificada tratada para intemperie con escalera
Cubre spa térmico
Cascada de circulación

Versión PRO:

8 hp totales (un motor 5hp y uno de , ambos de 2 velocidades)3hp

Incluye Kit químico
Flotador clorinador

Colores

Los tonos pueden variar debido a factores externos o ambientales



Blanco



Alba



Cameo



Majestic Sky



Sierra



Silk



Sterling Silver



Slate



XL-7000 spa

Medidas 233 x 233 x 84 cm

Capacidad 2000 litros / 6 personas

Peso c/gabinete 510 Kg en seco / 2510 Kg lleno

Motores 14 hp totales:

- De última generación, silenciosos, de alto poder, rendimiento y eficiencia
- 1 Motor bomba de 5 hp 2 vel.
- 1 Motor bomba de 5 hp 1 vel.
- 1 Motor bomba de 3 hp 1 vel.
- Los 3 full rated autorenovables
- 1 Motor Heavy-duty turbocharger blower

Sist. de masaje 44 jets totales:

- Jets de alto flujo y uso rudo, gris clásico con protección UV
- 4 MaxPro TurboTwister
- 15 MaxPro X3 dirigibles regulables
- 16 MaxPro X5 dirigibles regulables
- 6 MaxPro X4 Turbogiratorios
- 2 MaxPro X4 (Reflexoterapia)
- Flujo máximo de hasta 750 gpm. de terapia total + turbo
- 5 Succiones de 250 gpm
- 4 controles MaxPro silenciosos
- 1 Control MaxPro turbo
- 1 ozonador

Iluminación

- Lámparas LED de alta luminosidad y duración.
- Cromaterapia digital multifuncional para una excelente terapia relajante y ambientación
- Siete colores básicos auto cambiantes
- Velocidad rápido, lento y fijo

Sistema operativo

- Con tecnología de última generación.
- #1 en alto rendimiento y eficiencia eléctrica
- Módulo de control digital inteligente
- Panel digital multifuncional
- Funciones programables
- Calentador de titanio 5.5 kw
- Sensor / termostato

Filtrado

- Exclusivo sistema de filtrado total, higiénico y de máxima eficiencia
- Filtrado UltraClean de 100 sqft
- 2 filtros desnatadores antibacteriales de alta capacidad
- By-pass de seguridad

Configuración

- 1 camastro anatómico TotalTherapy con descansabrazos
- 2 asientos ergonómicos TurboTherapy
- 3 asientos ergonómicos High Performance con descansabrazos
- Portavazos para 4 piezas
- 3 almohadillas magnéticas
- 2 MaxPro steam
- Aeromasaje turbo
- Reflexoterapia turbo
- Gabinete de madera dura c/escalera

Conexión eléctrica

- 220 Volts, 4 cables No. 8
- (Usar pastilla 2 x 40 - 50 amp)

Opciones

Cubre spa térmico

Colores

Los tonos pueden variar debido a factores externos o ambientales



Opciones recomendadas



Cubre spa térmico



Gabinete c/escalera (incluido)



Kit químico (incluido)



Flotador clorinador (incluido)

Equipo y accesorios para spas



Jets MaxPro X1
lumbares dirigibles



Jet MaxPro X2
cervical dirigible



Jet MaxPro X3
dirigible regulable



Jet MaxPro X4
turbo giratorio



Jet MaxPro X5
dirigible regulable



Jet MaxPro X6
de aeromasaaje



Jet MaxPro Rollassage



Jet MaxPro Vibrassage



Jet MaxPro Turbo Twister



Jet MaxPro ozonador



Ozonador



Flotador clorinador incluido
en todos los spas



Filtro desnatador de alta
capacidad para spa



Rejillas desnatadoras
para filtro



Rejilla de succión de
seguridad de 250 GPM.



Control de aire MaxPro
silencioso



Panel de control digital
de 25 funciones



Motor soplador silencioso
para aeromasaaje



Motor bomba 220 volts
3 HP 2 velocidades



Motor bomba 220 volts
5 HP. 2 velocidades



Control digital Universal
con calentador de titanio 4.5 kw



Sistema de cromaterapia
digital para spas



Luz led de cromaterapia



Gabinete de madera dura
tratada para intemperie



Cubrespa térmico



Escalera de madera dura
rectangular
grande o chica



Escalera de madera dura
redonda para Kohala



Cascada de circulación



Kit químico para
mantenimiento incluido
en todos los spas

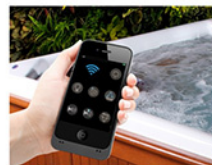

Sistema WiFi ready
control remoto de
temperatura a través
del smartphone



¿Por qué comprar HYDROMAX?

HYDROMAX: Cumple y supera todas las normas Internacionales.

HIGIENICO: Sistema totalmente auto drenable e higiénico con self drying / draining system.

SEGURIDAD: Las mas altas normas de seguridad disponibles y diseño de posicionamiento seguro en succión de alta seguridad de 120, gpm aunado a desnivel mínimo de 3° desde la bomba para un drenado total. Muy importante para uso Hotelero!

CERO FUGAS: Sistema innovador de sellado doble en una y cada una de nuestros accesorios y jets con sellador especial formula secreta con accesorios importados de EU de la marca GG Industries, tubería flexible de pvc americana con sellado plástico de soldadura, logrando el objetivo de drenado total, mayor eficiencia y potencia y lo mas importante..... cero fugas a largo plazo!!!

REFUERZO ESTRUCTURAL: Debido a nuestro sistema de reforzado tricapa independiente con resinas de poliéster especiales y fibra de vidrio al 100% (30%) de cargas especiales retardantes al fuego segun normas internacionales, obtenemos una solidez estructural única en la industria con cero porcentaje de separación de capas en nuestras bañeras (experiencia derivada de nuestra producción de spas para exportación) y así ofrecerle la garantía sin igual mas alta del mercado contra defectos estructurales y de fabricación.

ACABADOS ACRILICOS LUCITE XL, DE ALTO BRILLO E IMPACTO Y A PRUEBA DE SOL: Material único en la industria a prueba de sol con brillo solidó para toda la vida la cual se puede pulir las veces que sea necesario sin perder el tono y su brillo, líder en la industria mundial y con 30 años usando el mismo material desde nuestros comienzos. Simplemente el mejor acabado en la industria!

MOTORES DE ALTA POTENCIA: Mínimo consumo eléctrico con la mas alta eficiencia, potencia, durabilidad, auto drenable y silencioso con embobinado de cobre de superior calidad y garantía con caballajes de 1 hasta 5 hp reales!! Uso continuo industrial tipo B.

REFUERZO DE PISO: A diferencia de otras marcas, en HydroMAX encapsulamos una base estructural de soporte sistema tri-capa en fibra de vidrio para un piso firme, sólido, resistente y duradero para toda la vida. Asemajandose a una tina de hierro fundido porcelanizado. ¡único en la industria!



La más amplia garantía

La confianza en la calidad

La superioridad de un producto se extiende más allá de su fabricación y venta. Cada día de su uso debe estar dirigido a la total satisfacción del comprador. En HydroMAX estamos plénamente convencidos de la calidad e ingeniería avanzada de todas nuestras tinas y spas, por eso ofrecemos a nuestros clientes la más amplia garantía limitada disponible en el mercado: 5 años contra defectos estructurales y de fabricación.

Todas y cada una de nuestras tinas vienen acompañadas de una póliza de garantía foliada que protege su inversión y le ofrece la tranquilidad de que disfrutará su nuevo sistema por muchos años.



Servicio técnico

Respaldo profesional a la mano

Quienes tienen o han tenido una tina o spa de hidromasaje, saben que los beneficios recibidos en la salud son inmejorables y que poder contar con respaldo y asistencia técnica profesional al alcance es un punto vital para extender la vida útil y en óptimas condiciones de su equipo.

Ese es uno de los valores agregados más importantes de una gran empresa nacional como HydroMAX, el servicio técnico profesional que ponemos a disposición de nuestros consumidores a través de nuestros distribuidores autorizados o directamente en nuestro sitio web, a través de nuestro servicio de asistencia en línea.



Referencia comercial Hydromax

HYDROMAX y su red de distribuidores autorizados agradecemos a las prestigias empresas que nos han distinguido con su confianza en la fabricación de tinas y spas de hidromasaje para sus proyectos hoteleros de clase mundial

Hacienda Tres Rios Riviera Maya	400 tinas con hidromasaje
Allegro Playacar	400 tinas
Allegro Xcaret	100 tinas con hidromasaje
Bahía Príncipe Tulum	5000 tinas, 50% con hidromasaje
Beach Club Royal	40 spas
Casa Maya Cancún	360 Tinas
El Cantil Cozumel	100 spas
El Dorado Spa Cancún	1,600 tinas con hidromasaje
Elements condominiums	110 spas
Flamingo Xcaret	50 tinas con hidromasaje
Gran Caribe Real	550 tinas
H-10 Riviera Maya	150 spas
Holiday Inn Mérida	90 tinas
Hoteles Valentín	200 tinas con hidromasaje y 5 spas
Hoteles Gran Caribe Real	1,800 tinas
Hoteles Mayaland Yucatán Zonas Arqueológicas	100 tinas
Hyatt Regency Cancún	20 spas
Hyatt Regency Mérida	300 tinas de hidromasaje y 20 spas
Meliá Cancún	180 tinas
Mèlia Turquesa	420 tinas
Grand Palladium Jamaica	1,000 tinas con hidromasaje
Grand Palladium Kantenah	700 tinas con hidromasaje
Sandos Playa Car	600 tinas con hidromasaje
Sheraton Cancún	50 spas
Suites Flamboyanes Mérida	90 spas
Villas Villa Verde	50 tinas con hidromasaje
Paradisus Playa del Carmen - La Perla	1,800 tinas de hidromasaje y aeromasaje
Hard Rock Puerto Aventuras	1,800 tinas de hidromasaje
Westin Regina Puerto Vallarta	350 tinas de hidromasaje (Diseño especial)
Moon Palace Riviera Maya	750 tinas con hidromasaje (Diseño especial) y spas
Miramar Puerto Vallarta	80 tinas con hidromasaje (diseño especial)
Vaivén del Viento Playacar	40 spas
Vaivén del Mar Playacar	40 spas

Consejos útiles para la limpieza de la tina

Su tina HydroMAX está fabricada con dos capas de material plástico. La superficie superior brillante es acrílico termoformado de alta densidad, duro y resistente a la intemperie, por su parte la superficie inferior es una triple capa de fibra de vidrio de refuerzo que se adhiere permanentemente al acrílico para formar una estructura de alta dureza y durabilidad.

- Limpie la tina después de usarla con detergentes líquidos suaves no abrasivos, evite el uso de limpiadores de ventanas o azulejos como Lysol, Windex, Mr. Clean, etc.
- No use cepillos o fibras que puedan rayar la superficie. No use cuchillos ni objetos afilados para sacar manchas, residuos de alquitran ni otras imperfecciones de la superficie.
- Para proteger y restaurar el brillo de la superficie aplique cera automotriz puliendo con un trapo suave de algodón no abrasivo. No encere el piso de la tina para evitar accidentes.
- No permita que acetonas, removedores de esmalte, removedores de pintura u otros solventes entren en contacto con la superficie.
- Si el acrílico sufre rayaduras ligeras o se opaca límpielo usando pulidor líquido "Polish" aplicando con un trapo suave de algodón.

Limpieza y purgado del sistema de hidromasaje

Para remover residuos y acumulaciones del sistema de hidromasaje, le recomendamos purgar el sistema cada 3 meses siguiendo unos sencillos pasos:

1. Llenar la tina con agua caliente, sin exceder los 40 °C (104 °F).
2. Añadir al agua 4 cucharadas de detergente de baja espuma para lava-vajillas automático.
3. Hacer funcionar el hidromasaje de 5 a 10 min. Vacíe la tina completamente y llénela nuevamente con agua fría.
4. Haga funcionar el hidromasaje de 5 a 10 minutos y vuelva a vaciar la tina completamente.

Limpieza de jets de aeromasaje obstruidos

Si algunos jets de aeromasaje se obstruyen por jabón seco o algún otro residuo que no se enjuagó bien, llene la bañera con agua caliente y déjela reposar algunos minutos, encienda y apague el soplador varias veces para destapar los inyectores.

Si lo anterior no funciona puede golpear ligeramente las cabezas de los jets obstruidos con el mango de plástico de un destornillador o similar mientras el blower está operando a velocidad máxima.



Evite productos que contengan solventes o abrasivos, fibras, productos de limpieza en seco y amonías. No se recomienda utilizar químicos agresivos en superficies acrílicas.



BALI freestanding
Hidromasaje / Accs. blancos



MALI sobrepuesta
Hidromasaje / Accs. cromo



ZAMÁ freestanding
Gab. acrílico / Aeromasaje



MAUNALOA sobrepuesta
Hidromasaje / Acc. blancos



NASSAU freestanding
Hidromasaje / Accs. cromados



SAHARA freestanding
Airmax neumático



PARAISO sobrepuesta
Meseta exterior en jardín



KOHALA spa
Con gabinete y escalera



CLASSIC spa
Gabinete y cubre spa térmico



XL-600 spa
Con gabinete y escalera



CLASSIC spa
sobre meseta en terraza



KOHALA spa
Gabinete y cubre spa térmico

Diseños de lujo...
Ingeniería
de por vida!!



Lowest Energy usage
spas with heater



Garantizado para
EXTERIOR!

Distribuidor autorizado:



¡Escanéame!